

## iViewer 04 vs2.0

### Caractéristiques du produit

2.4" TFT LCD

Résolution vidéo: 320x240, avec 15 images par seconde

Objectif grand angle et LED pour la vision nocturne

Longue caméra de porte de secours (batterie ou DC 12V)

Caméra de porte étanche IP55

Microphone et haut-parleur

Interphone vidéo de base, surveillance, déverrouillage à distance et fonction d'alarme anti-démontage

La luminosité et le volume de la conversation sont réglables

Prend en charge jusqu'à 2 caméras de porte et 2 combinés intérieurs

Distance de transmission: jusqu'à 260m de portée extérieure

Installation de bricolage pour économiser le coût du travail

Une fois que vous avez déballé votre produit, assurez-vous que toutes les pièces ci-dessous sont disponibles. Si des pièces sont manquantes ou cassées, appelez rapidement votre revendeur.

### Pièces de caméra de porte

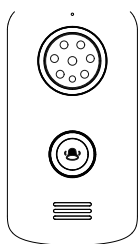

Caméra de porte



Couvercle de la batterie

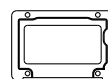

Couverture de câble

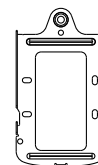

Support



Des Vis

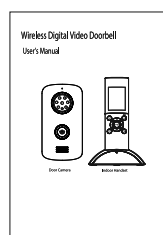

Manuel de l'utilisateur

### Parties de l'appareil intérieur

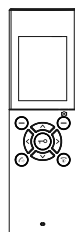

Dispositif interne



Batterie au lithium

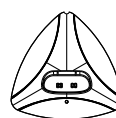

Chargeur Base

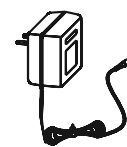

Adaptateur d'énergie (12V, 500mA)

# iViewer 04 vs2.0

## FR Caméra de porte

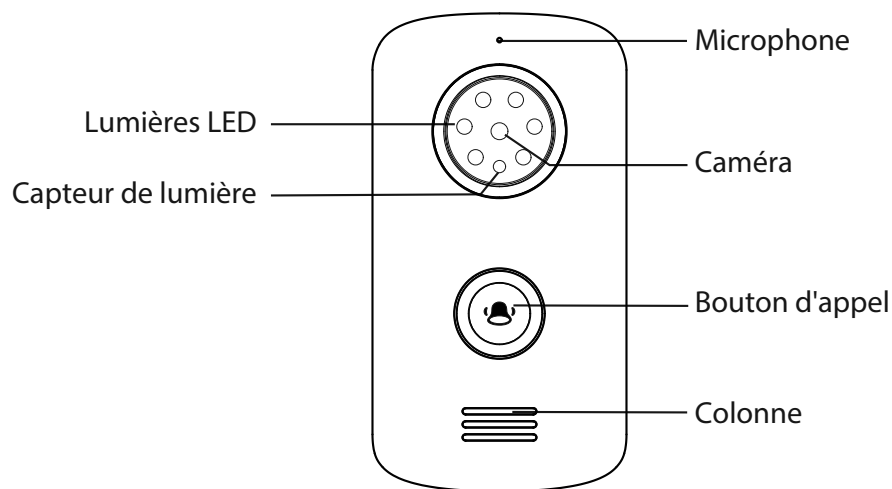

## Dispositif interne

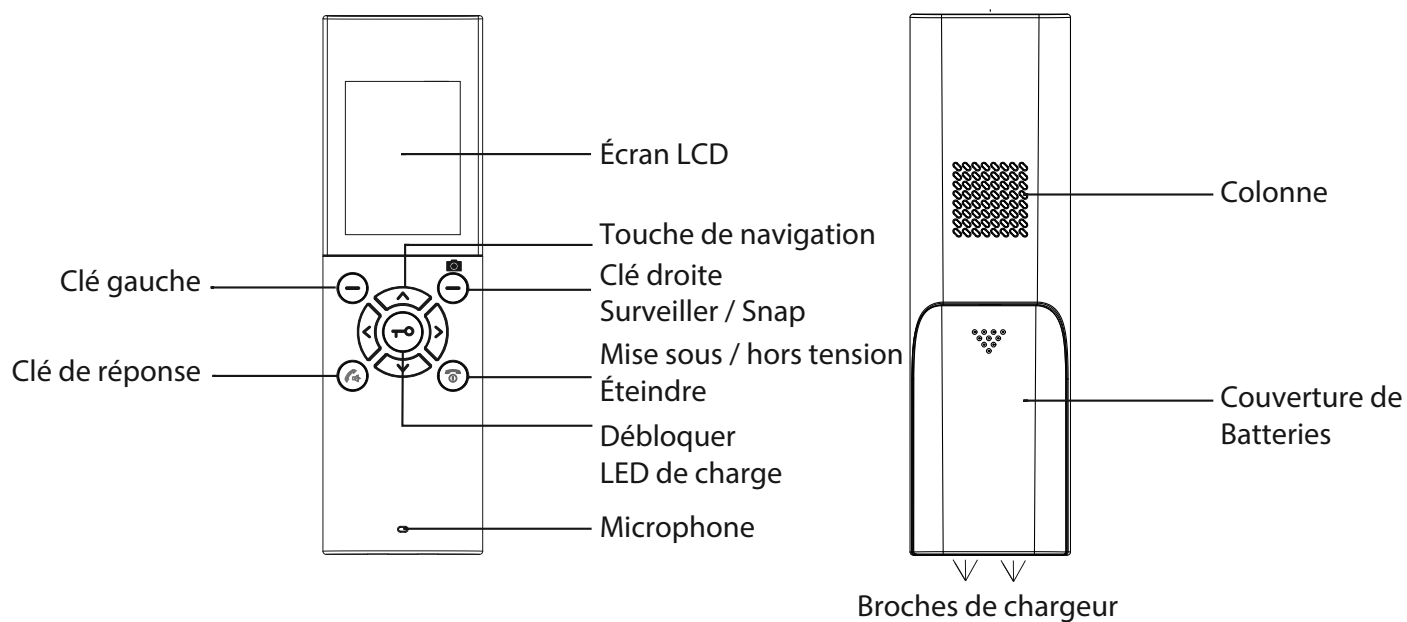

## Chargeur

### Broches de chargeur

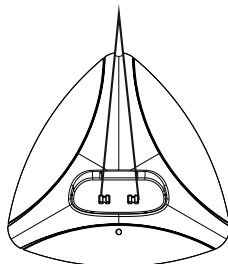

## iViewer 04 vs2.0

### L'appareil intérieur

La batterie au lithium rechargeable (3.7V, 1100mA) est livrée avec votre combiné d'intérieur. Installez la batterie avant utilisation.

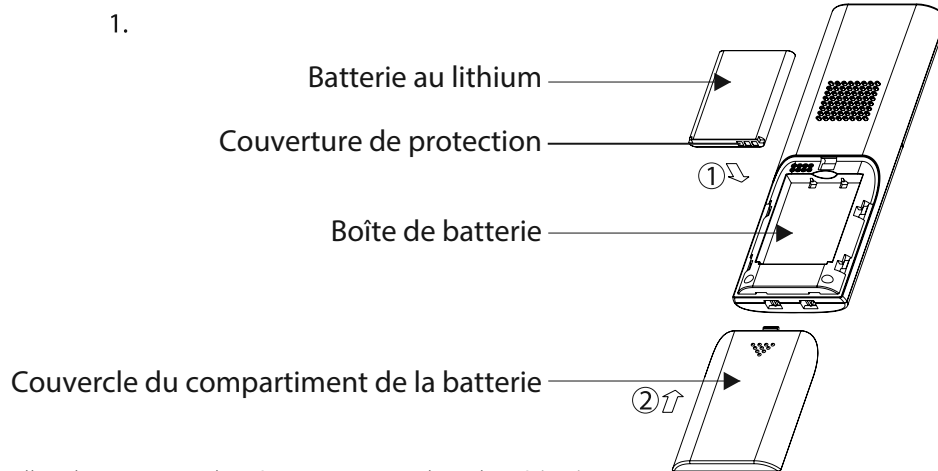

2. Insérez la nouvelle pile comme indiqué, en respectant la polarité (+, -).
3. Pour replacer le couvercle de la batterie, faites glisser le couvercle vers le haut jusqu'à ce qu'il s'enclenche.

### Remarques:

1. Pour activer la batterie, veuillez retirer le couvercle de protection de la batterie avant de l'utiliser.
2. La batterie doit être remplacée si elle ne récupère pas ses capacités de stockage complètes après la recharge.
3. Lors du remplacement de la batterie, assurez-vous d'utiliser une batterie au lithium rechargeable de bonne qualité. N'utilisez jamais une autre batterie ou une batterie alcaline conventionnelle.

### Caméra de porte

1. Installez deux piles de 1,5 V de taille C (non fournies) dans le compartiment à piles ou connectez-les avec un adaptateur d'alimentation CC 12 V pour allumer la caméra de porte.
2. Percer quatre vis pour fixer le couvercle de la batterie.

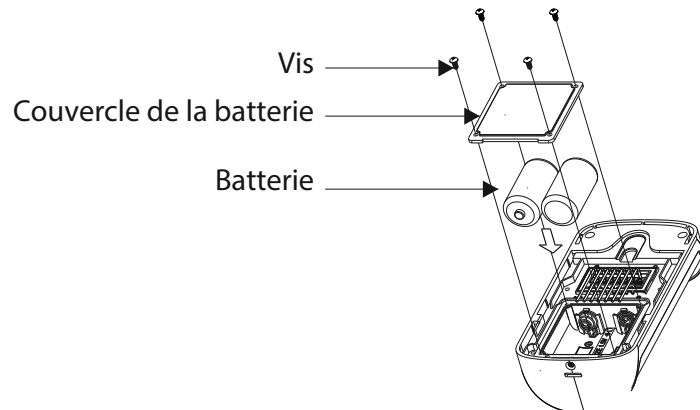

### L'appareil intérieur

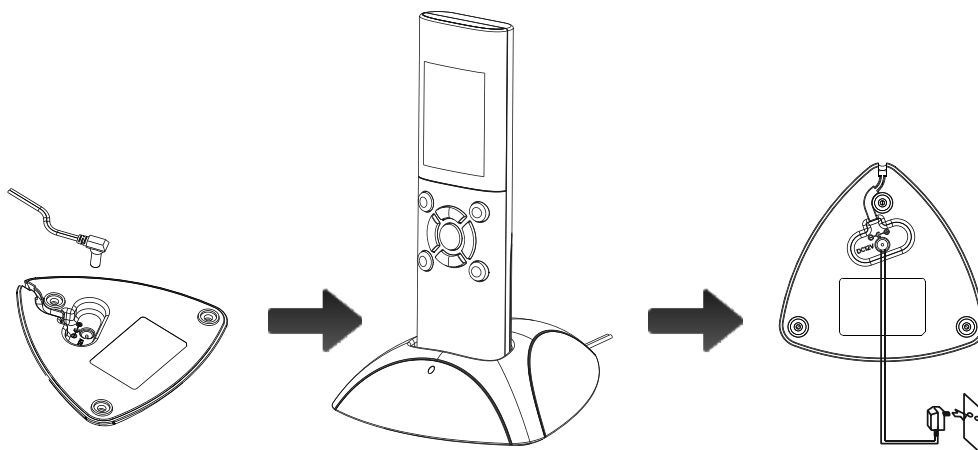

# iViewer 04 vs2.0

Connectez l'extrémité modulaire de l'adaptateur secteur à la prise d'alimentation du chargeur, puis branchez l'adaptateur secteur dans une prise murale standard.

FR

Chargement du combiné intérieur

! Remarque importante: Avant la première mise en service, VOUS DEVEZ CHARGER COMPLÈTEMENT LE COMBINÉ INTÉRIEUR pendant environ 5 heures.

Pour charger le combiné intérieur, vous devez le placer sur la base du chargeur.

## Diagramme

### Mode de connexion 1

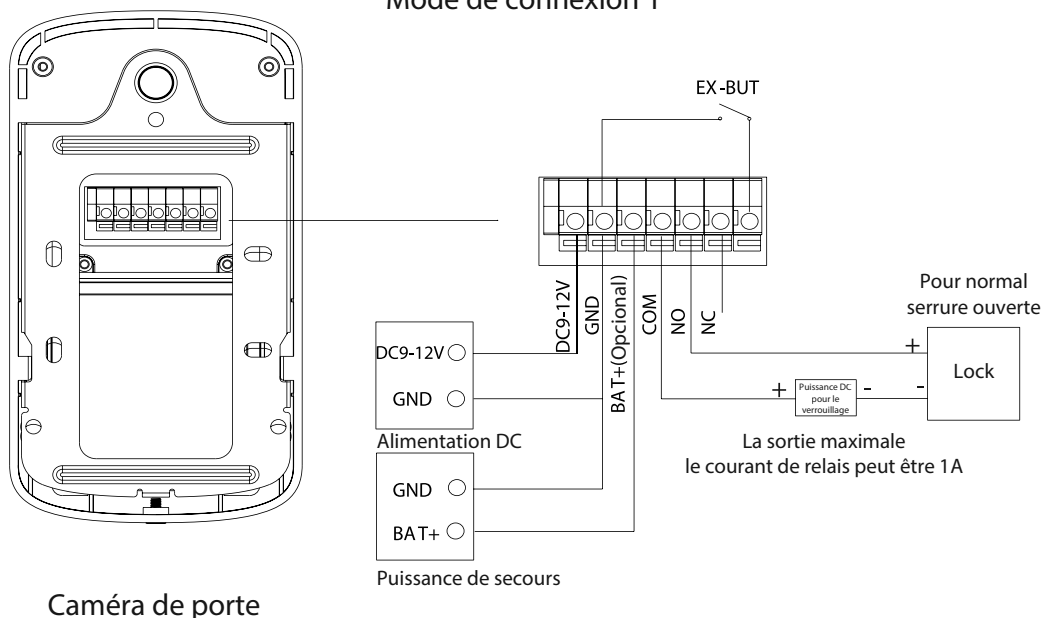

### Mode de connexion 1

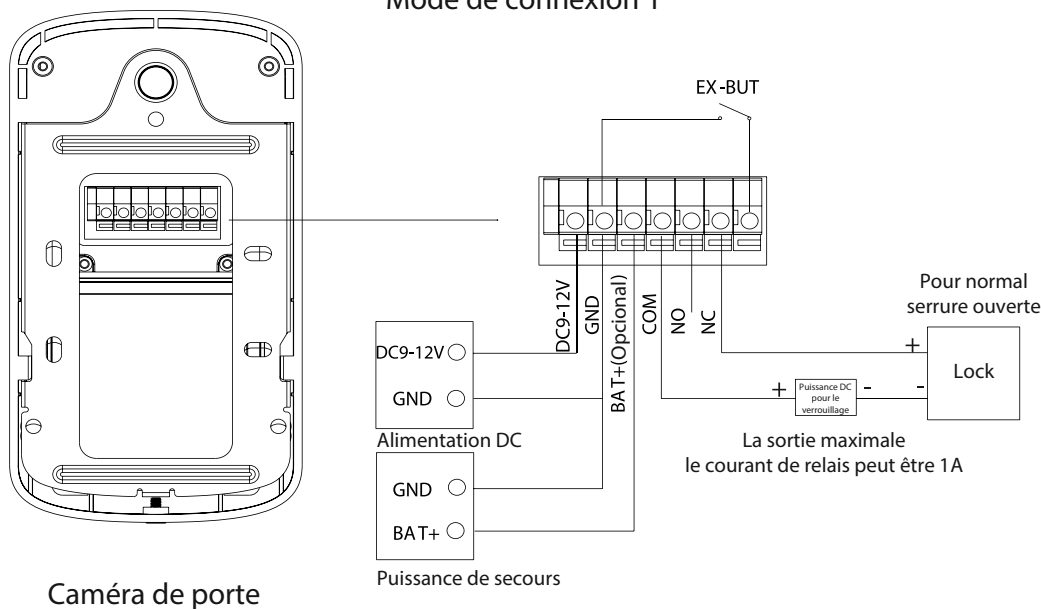

Remarque: La caméra de porte peut être alimentée par les piles fournies ou par une source d'alimentation (non fournie). Ne pas utiliser piles et alimentation ensemble en même temps. Si la caméra de porte est alimentée par l'alimentation, la fonction de surveillance est disponible. Si la caméra de porte est alimentée par des piles, la fonction de surveillance n'est pas disponible tant que le mode d'alimentation n'est pas passé en mode de consommation d'énergie.

## iViewer 04 vs2.0

### Caméra de porte

1. Après le câblage de la borne de connexion, tendez le câble. Percez les vis sur le couvercle du câble de la borne de connexion.

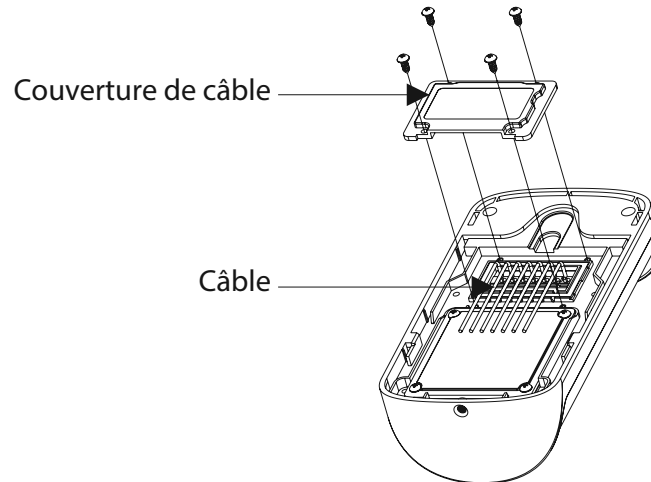

2. Choisissez un emplacement approprié pour la caméra de porte. Assurez-vous de considérer la taille moyenne des visiteurs. Percez des vis pour fixer le support dans le mur. La caméra de porte est accrochée au support. Percez des vis pour fixer la caméra de porte et terminer l'installation.

Tube d'expansion en plastique

Support

Vis d'installation

Caméra de porte

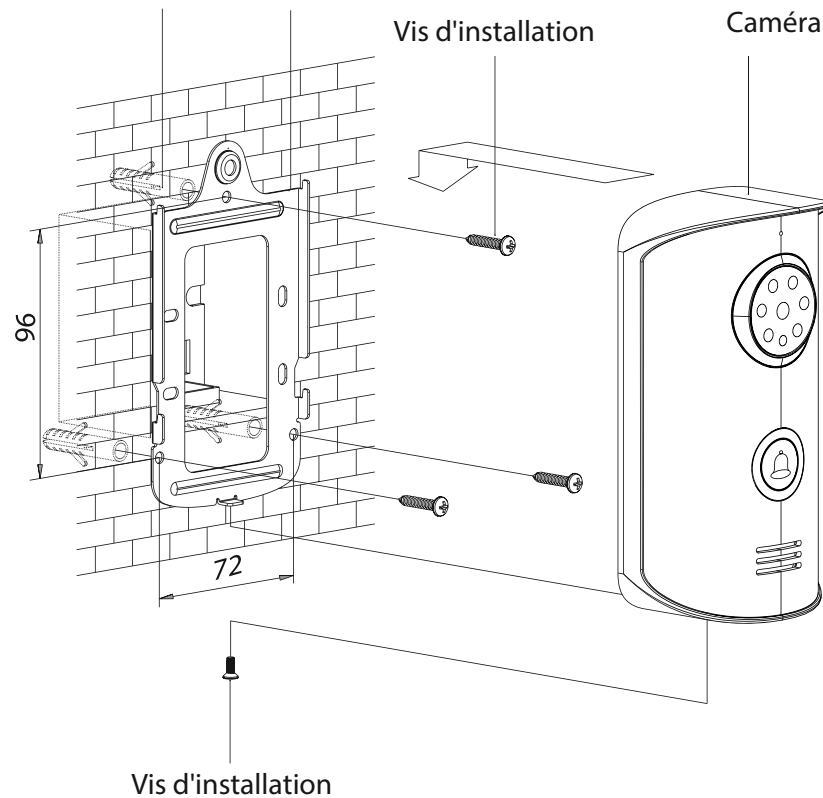

Presse pour sélectionner le menu, le système entrera dans l'interface suivante:

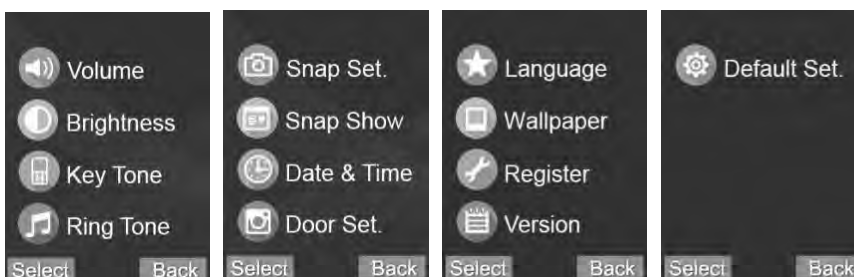

# iViewer 04 vs2.0

## Chapitre 1: Volume

FR

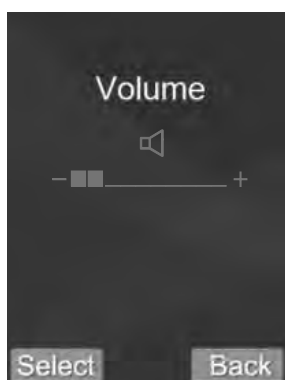

Cette fonction vous permet de régler le volume (9 niveaux sont réglables) pendant un appel.

1. Appuyez sur ou pour choisir le menu "Volume", puis appuyez sur sous Sélectionner.
2. Appuyez sur ou pour sélectionner le volume souhaité. Chaque fois que vous appuyez sur Gauche ou Droite, le combiné intérieur retentit avec le volume sélectionné.
3. Appuyez sur sous Sélectionner pour enregistrer les paramètres et revenir au menu précédent.

Remarque: En outre, vous pouvez utiliser la touche Gauche ou Droite pour régler le volume en mode veille.

## Chapitre 2: luminosité



Cette fonction vous permet de régler le volume (9 niveaux sont réglables) pendant un appel.

1. Appuyez sur (haut) ou (bas) pour choisir le menu "Brillance", puis appuyez sur (-) sous Sélectionner.
2. Appuyez sur (gauche) ou (right) pour sélectionner le niveau de lumière que vous aimez. Chaque fois que vous appuyez sur Gauche ou Droite, le combiné intérieur affiche avec le niveau lumineux sélectionné.
3. Appuyez sur (-) sous Sélectionner pour enregistrer les paramètres et revenir au menu précédent.

Remarque: Vous pouvez également utiliser la touche Haut ou Bas pour régler la luminosité en mode veille.

## Chapitre 3: tonalité

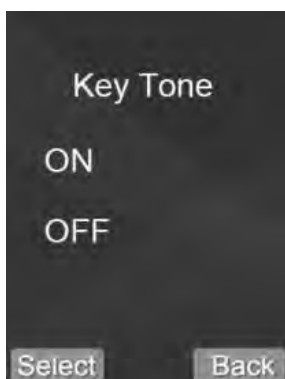

## iViewer 04 vs2.0

Chaque fois que vous appuyez sur une touche, votre combiné intérieur l'accuse avec une tonalité.

Vous pouvez désactiver les tonalités des touches pour une utilisation silencieuse. Dans certaines conditions d'erreur, une tonalité d'avertissement retentit lorsqu'une touche incorrecte est enfoncée.

1. Appuyez sur (haut) ou (bas) pour choisir le menu "Touche tonale", puis appuyez sur (-) sous Sélectionner.
2. Appuyez sur (gauche) ou (right) pour choisir ou pour activer ou désactiver la fonction.
3. Appuyez sur (-) sous Sélectionner pour enregistrer les paramètres et revenir au menu précédent.

Chapitre 4: sonnerie



Cette fonction vous permet de changer la sonnerie du combiné intérieur (il y a trois sonneries pour votre sélection).

1. Appuyez sur (haut) ou (bas) pour choisir le menu "Sonnerie", puis appuyez sur (-) sous Sélectionner.
2. Appuyez sur Haut ou Bas pour sélectionner la sonnerie que vous aimez. Chaque fois que vous appuyez sur Haut ou Bas, le combiné intérieur sonne avec le volume sélectionné.
3. Appuyez sur (-) sous Sélectionner pour enregistrer les paramètres et revenir au menu précédent.

Chapitre 5: ensemble Snap

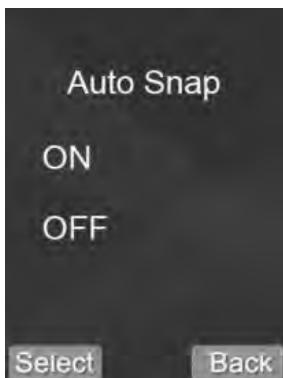

1. Appuyez sur (haut) ou (bas) pour choisir le menu "Snap Set.", Puis appuyez sur (-) sous Sélectionner.
2. Appuyez sur (haut) ou (bas) pour choisir ou activer ou désactiver la fonction.
3. Appuyez sur (-) sous Sélectionner pour enregistrer les paramètres et revenir au menu précédent.

Remarques:

1. Pendant une conversation, l'appareil photo peut prendre une photo de visiteur si vous appuyez sur la touche Snap et enregistrez-la dans le combiné intérieur.
2. Pendant une surveillance, la caméra peut prendre une photo de la vue si vous appuyez sur la touche Snap et enregistrez-la dans le combiné intérieur.
3. Jusqu'à 100 photos peuvent être stockées dans le combiné. Les précédents seront supprimés automatiquement si les photos dépassent 100 pièces dans le combiné intérieur.

# iViewer 04 vs2.0

## Chapitre 6: Snap Show

FR



Vous pouvez consulter ou supprimer les photos enregistrées dans ce menu. Le numéro de la caméra de la porte sera également affiché en haut à gauche de la photo en conséquence.

1. Appuyez sur (Up) ou (Down) pour choisir le menu "Snap Show".
2. Appuyez sur (-) sous Sélectionner, appuyez sur Gauche ou Droite pour examiner les images.

## Chapitre 7: Ensemble par défaut

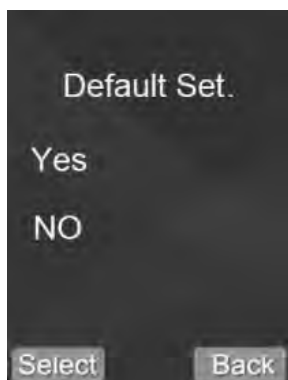

Cette fonction vous permet de réinitialiser le combiné d'intérieur par défaut.

Remarque: Si vous réinitialisez le combiné intérieur à la valeur par défaut, tous les paramètres seront rétablis par défaut.

1. Appuyez sur Haut ou Bas pour choisir le menu "Réglage par défaut", puis appuyez sur (-) sous Sélectionner.
2. Appuyez sur Haut ou Bas pour choisir Oui ou Non pour activer ou désactiver la fonction.
3. Appuyez sur (-) sous Sélectionner pour enregistrer les paramètres et revenir au menu précédent.



## iViewer 04 vs2.0

### Mode Ingénierie registre

1. Tout d'abord, insérez le petit tournevis en position "" dans le boîtier de la batterie de la caméra de la porte pendant 3 secondes. Il semble qu'une tonalité d'indication et le rétro-éclairage du bouton d'appel s'allument.

Deuxièmement, appuyez sur (-) sous le combiné intérieur, puis sélectionnez le menu, appuyez sur Haut ou Bas pour choisir une caméra de porte (1-2 sélectionnables) que vous souhaitez connecter, et appuyez sur (-) sous "✓" pour confirmer la , La caméra de la porte recherche automatiquement le combiné intérieur qui doit s'inscrire. Lorsque le combiné intérieur affiche une tonalité d'indication, cela signifie qu'il est enregistré avec succès.

FR

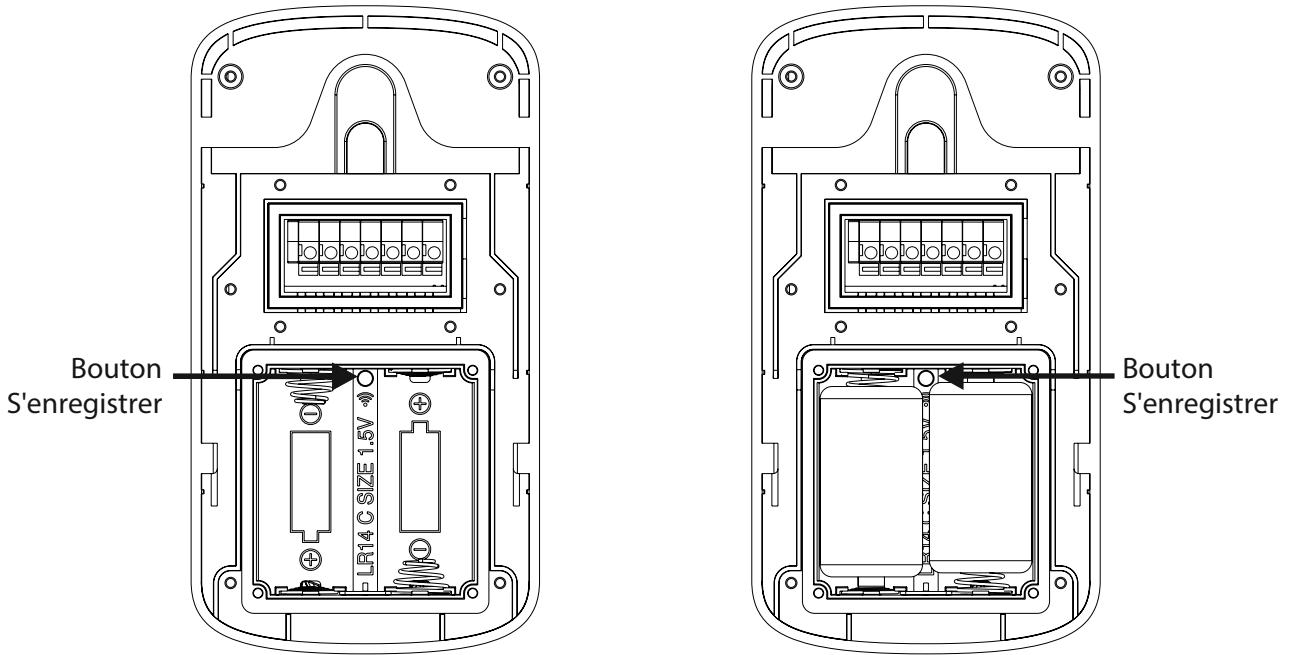

2. Appuyez sur (-) sous le menu, puis sélectionnez Enregistrer le menu, le système entrera dans l'interface suivante, cela indique que la caméra de porte a enregistré le combiné intérieur avec succès.

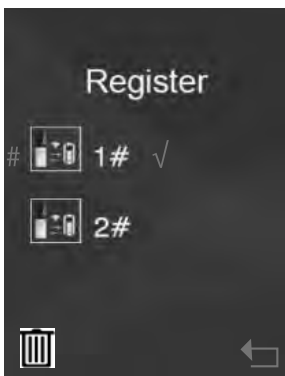

### Mode économie d'énergie

1. Si la caméra de porte est fournie par la batterie, le combiné intérieur ne peut pas supporter la fonction de surveillance par défaut. Appuyez sur le bouton de registre pendant 3 secondes et faites de la caméra de la porte sous le statut enregistré, appuyez de nouveau sur le bouton de registre pendant 3 secondes, et cela ressemble à la tonalité bi-bi-bi. La caméra de porte changera le mode d'économie d'énergie en mode consommation électrique. La fonction de surveillance peut être disponible pour le combiné intérieur pendant que la caméra de porte est fournie par la batterie. 2. Sous statut enregistré, appuyez sur le bouton Enregistrer pendant 3 secondes, et il sonne la tonalité "bi". La caméra de porte change le mode de consommation d'énergie en mode économie d'énergie. La fonction de surveillance n'est pas disponible.

## iViewer 04 vs2.0

### RÉGLAGE DU VOLUME

#### Moniteur

À propos de la fonction de moniteur, l'écran LCD affichera automatiquement le menu correspondant selon la caméra de porte enregistrée.

1. En mode veille, appuyez sur (-) sous Mon.
2. Lorsque vous enregistrez une caméra de porte, le combiné intérieur entrera directement en mode moniteur.
3. Lorsque vous enregistrez deux caméras de porte, l'écran LCD affichera 1 #, 2 # Moniteur et vous pouvez appuyer sur Haut ou Bas pour choisir le moniteur dont vous avez besoin, puis appuyez sur (-) sous Sélectionner.
4. En mode de surveillance, appuyez sur la touche Accepter, entrez la communication interphone.

**Remarque: l'heure du moniteur peut atteindre 45 secondes.**

#### Alarme

Lorsque quelqu'un retire la caméra de porte du support, la caméra de porte et le combiné d'intérieur sonnent une tonalité d'alarme, le bouton d'appel n'est pas valide sur la caméra de porte.

Remarque: l'heure de l'alarme peut être jusqu'à 5 minutes.

#### Appeler un combiné d'intérieur

Si le visiteur appuie sur le bouton de la caméra de la porte, le combiné intérieur correspondant sonne et l'image du visiteur apparaît sur l'écran LCD du combiné intérieur, appuyez à nouveau sur le bouton Appel pour terminer la conversation.

#### Remarques:

1. Le temps de sonnerie peut être jusqu'à 15 secondes.
2. La conversation peut durer jusqu'à 45 secondes. Après 45 secondes, l'appel sera automatiquement déconnecté.

#### Débloquer

Pendant la conversation ou le statut du moniteur, appuyez sur la touche pour déverrouiller la porte.

#### Rétro-éclairage

1. Si la caméra de porte est fournie par DC 12V, le rétroéclairage du bouton d'appel est allumé.
2. Si la caméra de porte est fournie par la batterie, le rétroéclairage du bouton d'appel s'éteindra.
3. Dans l'état d'enregistrement, d'appel, d'alarme, de surveillance et d'interphone, le rétroéclairage clignotera.

Remarque: Pendant l'appel, l'alarme et le statut du moniteur, la caméra de porte est fournie par la batterie et en mode économie d'énergie, le rétroéclairage du bouton d'appel s'éteint et ne clignote pas.

## iViewer 04 vs2.0

FR

Type de capteur d'image	Capteur d'image couleur CMOS
Traitement d'image	H.264
Pixels de l'appareil photo	2.4GHz - 2.4835GHz
Débit de données	640 x 480
Angle (Diagonal)	120°
Puissance requise	(+9V-12V)+5%/ 2 LR14(C),1.5V batteries
Consommation d'énergie	500mA Max(Cells) 200mA Max(+12 V DC)
Température d'utilisation	-20°C+55°C
humidité d'exploitation	20%-90%
Size(W x H x D)	86 x 160 x 55mm
Nombre de combinés intérieurs acceptés	Max .2
Indoor Handset	
Fréquence de réception	2.4GHz - 2.4835GHz
Monitor	2.4" Color LCD
Débit de données	2Mbps
Sensibilité de réception	-85dBm
Type de démodulation	GFSK
LCD Resolution	320X240(RGB)
Transmission de puissance	19dBm(TYP)
Consommation d'énergie	400mA Max
Température d'utilisation	-10°C+55°C
Nombre de caméras de porte prises en charge	Max .2

## iViewer 04 vs2.0

Remarques

Maintenance des appareils

1. Gardez le dégagement de la surface et utilisez un chiffon doux et sec pour nettoyer la poussière du produit.
2. Éteignez le combiné intérieur lorsque vous nettoyez le combiné intérieur.
3. S'il y a du dindon sale qui ne peut pas être nettoyé avec un chiffon sec, utilisez la serviette douce trempée dans le détergent dilué neutre pour nettoyer la machine et la nettoyer avec un chiffon sec.
4. N'utilisez pas de benzène, de diluant ou de solvants organiques tels que l'essence à nettoyer, ces solvants peuvent endommager le boîtier de la machine ou la surface de la machine et changer les couleurs.

Les choses doivent être remarquées

1. Lisez attentivement les instructions de ce manuel. Assurez-vous de le conserver pour référence ultérieure.
2. Assurez-vous d'utiliser uniquement l'adaptateur secteur et que votre source d'alimentation correspond à la cote indiquée. Si vous n'êtes pas sûr, consultez votre revendeur ou votre entreprise d'électricité locale.
3. Évitez les impacts forts ou les chocs. N'utilisez pas l'adaptateur secteur s'il a reçu des coups durs ou des visages endommagés de quelque façon que ce soit; Contacter immédiatement un centre de service agréé.
4. Le produit doit être placé là où il est stable, ventoux, séché à l'air, sans soleil, non magnétique et non poussiéreux.
5. Ne nettoyez pas la surface avec des produits chimiques mais avec un chiffon sec et doux et propre.
6. Ne pas appuyer sur plusieurs boutons en même temps.
7. L'unité extérieure et intérieure doit être adaptée aux modèles spécifiés spécifiés et ne peut pas correspondre avec d'autres qui ne sont pas nos produits.
8. Ne démontez pas la machine sans autorisation, si vous avez besoin d'une réparation par défaut, contactez les distributeurs ou le service d'assistance technique de la société.

