

# Kit SOUL 7" LITE

G S 5110/ART 7 LITE



G2+

Systeme BUS 2 fils G2+  
avec moniteur ART 7 LITE

**0 821 236 756**

Service 0,15 € / min  
+ prix appel

## INDEX

Caractéristiques .....	3
Recommandations .....	3
Fonctionnement du système .....	3
Alimentation FA-G2P/LITE .....	4
Description .....	4
Installation .....	4
Platine Soul SOUL/LITE .....	5 à 7
Description .....	5
Installation .....	6
Borniers de raccordement .....	6
Dip Switch de configuration .....	7
Réglage du volume audio .....	7
Moniteur ART7 7/LITE .....	8 à 19
Description .....	8
Installation .....	9
Borniers de raccordement .....	9
Dip switch d'adressage .....	9
Menu principal .....	10
Menu paramètres .....	11
Réglages des mélodies et volume d'appel .....	12
Fonction «ouverture de porte automatique» .....	12-13
Écran d'appel de la platine .....	14
Réglage de l'image et du volume .....	15
Fonction «Ne pas déranger» .....	16-17
Menu d'intercommunication .....	18-19
Schémas d'installation .....	20 à 24
Sections et distances .....	20
Un logement équipé d'une platine et d'un moniteur .....	20
Un logement équipé de deux platines et d'un moniteur .....	20
Un logement équipé de deux platines et quatre moniteurs en cascade .....	21
Un logement équipé de deux platines et quatre moniteurs en distribution .....	21
Connexion d'une gâche électrique .....	22
Connexion d'un dispositif auxiliaire à la sortie de relais .....	22
Connexion d'un bouton poussoir de sortie .....	23
Connexion d'une caméra extérieure .....	23
Connexion pour le bouton d'appel palier .....	23
Codes spéciaux .....	24 à 26
Nettoyage du moniteur .....	27
Nettoyage de la platine .....	27
Conformité .....	28

## CARACTERISTIQUES

Kit vidéo 1 appel avec moniteur 7"

- Moniteur mains libre 7" couleur
- Câblage simplifié en BUS 2 fils non polarisé
- Extensible à 2 platines maximum
- Extensible jusqu'à 4 moniteurs dans un même logement
- Distance maximale entre la platine et le moniteur : 120 m (AWG 20)
- Double commande d'ouverture de porte (gâche et contact sec pour le pilotage des portails)
- Fonction intercom
- Fonction ouverture de porte automatique



## RECOMMANDATIONS





- L'installation doit passer à au moins 40 cm de toute autre installation.
- Avant de procéder à des modifications de l'installation, veuillez couper l'alimentation électrique.
- L'installation et la manipulation de ces systèmes ne doivent être réalisées que par du personnel autorisé et compétent.
- Vérifiez toutes les connexions avant de mettre en marche le système.
- Suivez à tout moment les instructions de ce manuel.



## FONCTIONNEMENT DU SYSTÈME

Pour effectuer un appel, le visiteur doit appuyer sur le bouton correspondant au logement qu'il désire appeler; un bip indiquera que l'appel est en cours et la LED  s'allumera. À ce moment-là, le(s) moniteur(s) du logement reçoit(vent) l'appel. Si ce bouton a été appuyé par erreur, le visiteur peut renouveler son appel en appuyant le bouton du logement désiré.

En ce qui concerne les systèmes intégrant deux portes d'accès, l'autre platine de rue sera automatiquement déconnectée. Si un autre visiteur souhaite faire un appel, des tonalités lui indiqueront que le système est occupé et la LED  s'allumera.

À la réception de l'appel, l'image s'affichera sur l'écran du moniteur principal (et, le cas échéant, sur le secondaire 1) sans que le visiteur ne puisse le percevoir, et l'icône  affiché à l'écran clignotera en vert. Si vous souhaitez visualiser l'image sur les moniteurs secondaires 2 ou 3, appuyez sur l'un des icônes situés au dessus des points d'orientation (pour les personnes malvoyantes) du moniteur afin d'afficher l'image. Si l'appel ne reçoit aucune réponse dans un délai de 45 secondes, la LED  de la platine s'éteindra et le système sera libéré.

Pour établir une communication, appuyez sur l'icône de décrocher  en bas à gauche du moniteur. La LED  de la platine s'allumera. La communication prend fin après 90 secondes ou en appuyant l'icône de raccrocher  affiché à l'écran. Une fois la communication terminée, la LED  de la platine s'éteindra et le système sera libéré.

Pour ouvrir la porte  ou activer la sortie auxiliaire  de la platine, appuyez sur le point lumineux qui se trouve sous l'icône correspondant affiché à l'écran. Un seul appui active la gâche électrique ou la sortie auxiliaire pendant 3 secondes (le délai d'activation peut être programmé, (voir p. 24 à 26) et la LED  de la platine s'allumera.

## ALIMENTATION GFA-G2P/LITE

### Description :

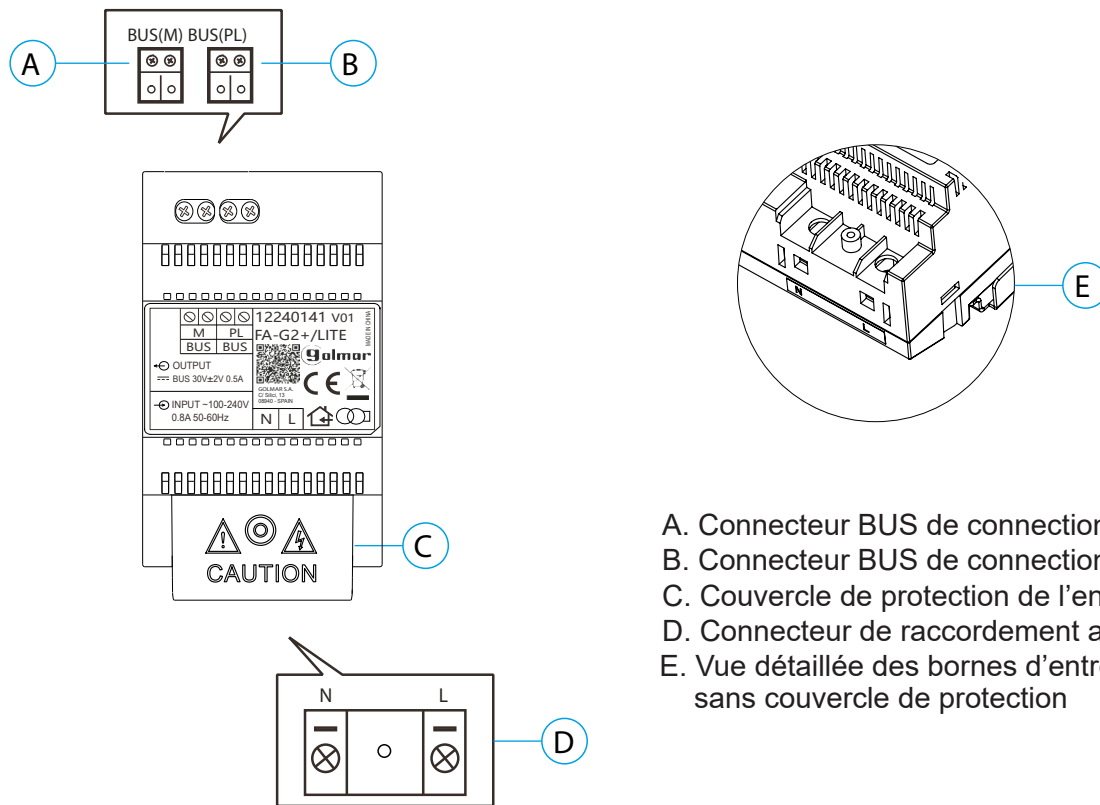

- A. Connecteur BUS de connection vers le moniteur
- B. Connecteur BUS de connection vers la platine
- C. Couvercle de protection de l'entrée de courant.
- D. Connecteur de raccordement au réseau
- E. Vue détaillée des bornes d'entrée de courant sans couvercle de protection

### Installation :

L'installation et la manipulation de l'alimentation ne doivent être prises en charge que par du personnel autorisé et compétent et en mettant toujours le système hors tension.

Installez l'alimentation dans un endroit sec, protégé et ventilé. Veillez à ne jamais obstruer les grilles de ventilation. Pour fixer l'alimentation, utilisez un rail DIN 46277 (4 éléments).

Souvenez-vous que la réglementation en vigueur oblige à protéger l'alimentation par un interrupteur magnétothermique.

Pour éviter tout risque d'électrocution, ne retirez pas le couvercle de protection sans avoir préalablement mis l'alimentation hors tension. Une fois tous les branchements achevés, veuillez remettre en place le couvercle de protection.

Branchez les câbles aux bornes en suivant les instructions des schémas.

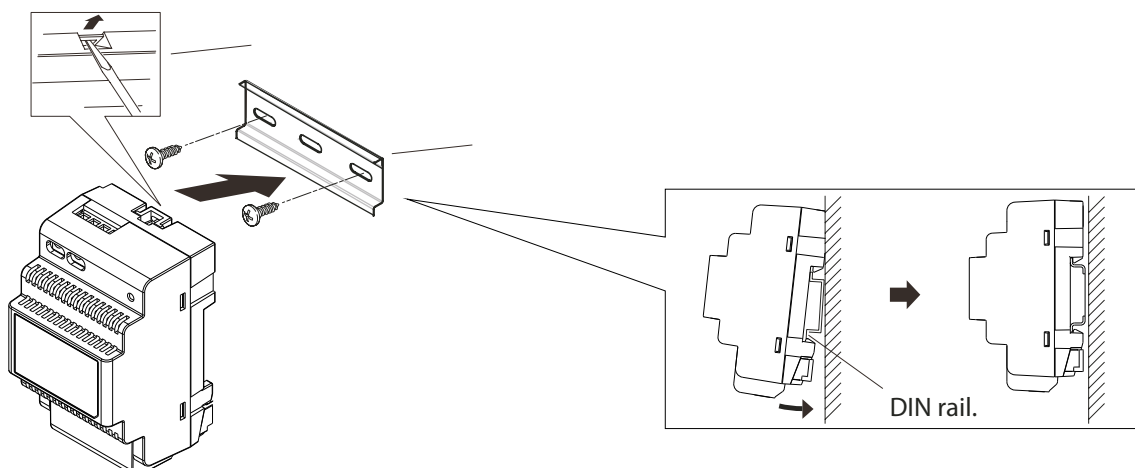



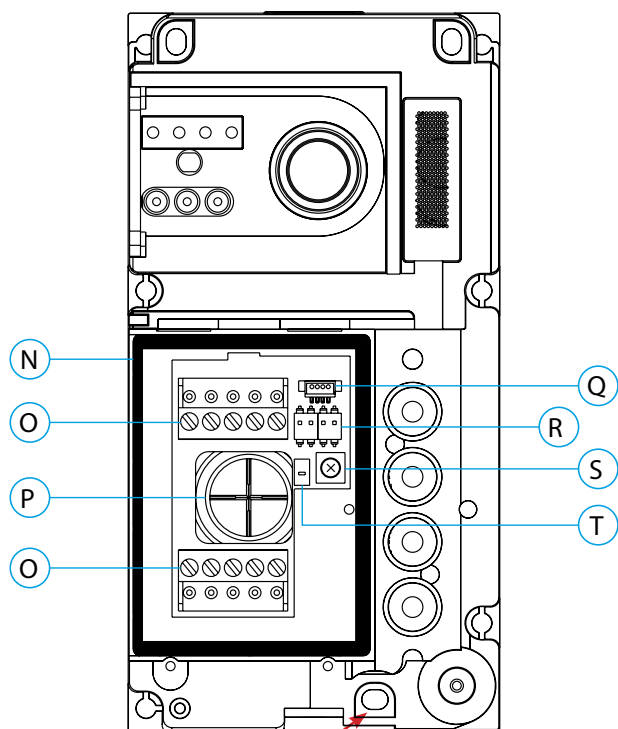
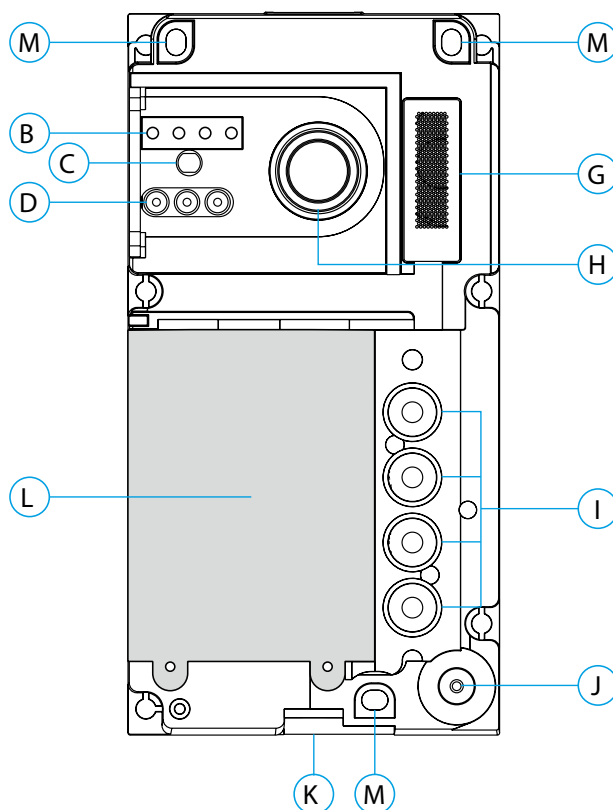
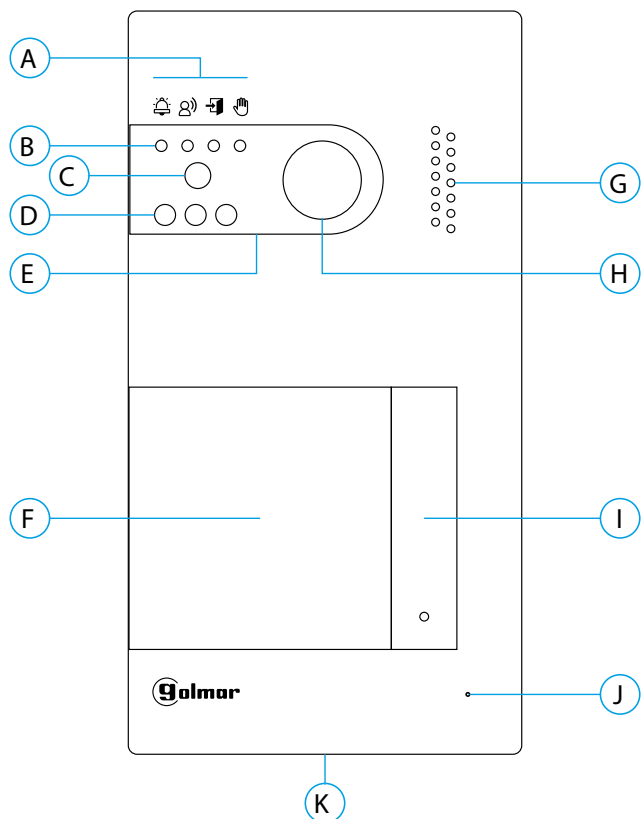

## PLATINE SOUL/LITE

### Description :



#### A. Icônes d'état du système :

-  Appel en cours
-  Communication établie
-  Gâche électrique activée
-  Système occupé

#### B. Indicateurs lumineux d'état du système

- C. Détecteur d'éclairage ambiant
- D. Éclairage pour vision nocturne
- E. Polycarbonate de protection
- F. Porte-étiquette
- G. Grille de haut-parleur
- H. Caméra couleur
- I. Bouton(s) poussoir(s) d'appel
- J. Micro
- K. Vis de fixation de l'avant
- L. Module rétro-éclairage
- M. Trou de fixation (x3)
- N. Joint d'étanchéité du porte étiquette
- O. Borniers débrochables de raccordement
- P. Joint passe-câbles
- Q. Connecteur rétro-éclairage
- R. DIP switch de configuration
- S. Potentiomètre de réglage du volume
- T. Non utilisé

### **IMPORTANT**

Veillez à ne pas trop serrer la vis de fixation murale situé sur la partie inférieure de la platine

## PLATINE SOUL

### Installation :

La platine a été conçue pour résister aux diverses conditions climatiques. Nous vous recommandons, toutefois, de prendre les précautions supplémentaires nécessaires pour prolonger sa durée de vie, comme, par exemple, l'installer dans un endroit protégé.

Pour obtenir une qualité d'image optimale, évitez les reflets générés par les éventuelles sources de lumière (soleil, réverbères, etc.).

1. Placez la partie supérieure du gabarit à 1,65 m de hauteur, puis percez trois trous de 6 mm au niveau des points indiqués (A). Installez les chevilles fournies.
2. Retirez l'avant métallique de la platine en desserrant la vis de la partie inférieure à l'aide de la clé fournie. Vous trouverez au dos de la partie avant l'étiquette de personnalisation du(es) bouton(s) poussoir(s).
3. Retirez les vis fixant le module de rétro-éclairage, puis faites passer les câbles d'installation par le joint passe-câbles.
4. Fixez la platine au mur au moyen des vis fournies.

**IMPORTANT : Veillez à ne pas trop serrer la vis de fixation murale situé sur la partie inférieure de la platine (voir p. 5).**

5. Branchez les câbles aux borniers débrochables, en suivant les instructions des schémas installation.

Avant de remettre en place le module de rétro-éclairage et de fermer la platine, effectuez les paramètres principaux nécessaires (paramètres principaux du niveau audio, etc.), en suivant les instructions contenues dans le présent manuel. Assurez-vous que le joint d'étanchéité du module de rétro-éclairage soit correctement mis en place.

### Borniers de raccordement (O) :

Dans le but de faciliter l'installation, les borniers sont débrochables et sont fournis dans un sachet séparé, une fois les borniers branchés, mettez-les en place.

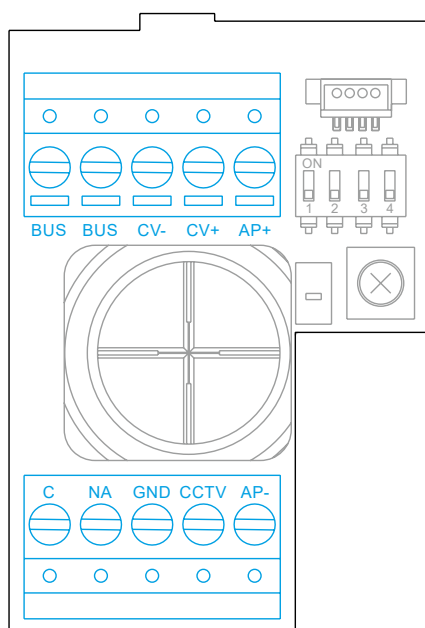

BUS, BUS : bus de communication (sans polarité)

CV-, CV+ : sorties pour gâche électrique 12 Vcc (maxi 270 mA)

AP+, AP- : connexions bouton poussoir de sortie

C, NA : sorties de relais libre de potentiel (maxi 6 A/24 V)

GND, CCTV : entrées pour caméra analogique extérieure

**IMPORTANT : Dans les installations avec 2 platines qui utilise les boutons de sorties AP des 2 platines, le système ne pourra piloter directement qu'une seule gâche, la deuxième devra impérativement être alimentée par un relais UTRL12 et une alimentation dédiée (voir p 23).**

## PLATINE SOUL

### Configuration des DIP switch de configuration des boutons d'appel (R):

Veillez à toujours éteindre le système avant de procéder à une modification de la configuration. Si vous réalisez une modification avec le système allumé, une fois la modification réalisée, déconnectez le système pendant 10 secondes.

Tous les interrupteurs sont livrés d'usine commutés sur OFF.

### Les systèmes LITE ne peuvent accepter que 2 platines par installation

OFF-OFF

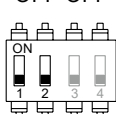

Platine 1

ON-OFF

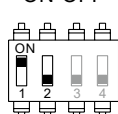

Platine 2

**Dip switch 1** définit l'adresse de la platine (2 maxi).

**Dip switch 2** doit être positionné sur OFF

\* OFF-OFF

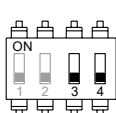

1 logement

**Dip switch 3 et 4** doivent être positionnés sur OFF

### Paramètres du volume audio :

Si après avoir mis le système en fonctionnement, vous jugez que le volume de l'audio n'est pas celui approprié, utilisez le potentiomètre des paramètres (S). Ce réglage vous permet d'ajuster le volume audio de communication et des tonalités de confirmation.

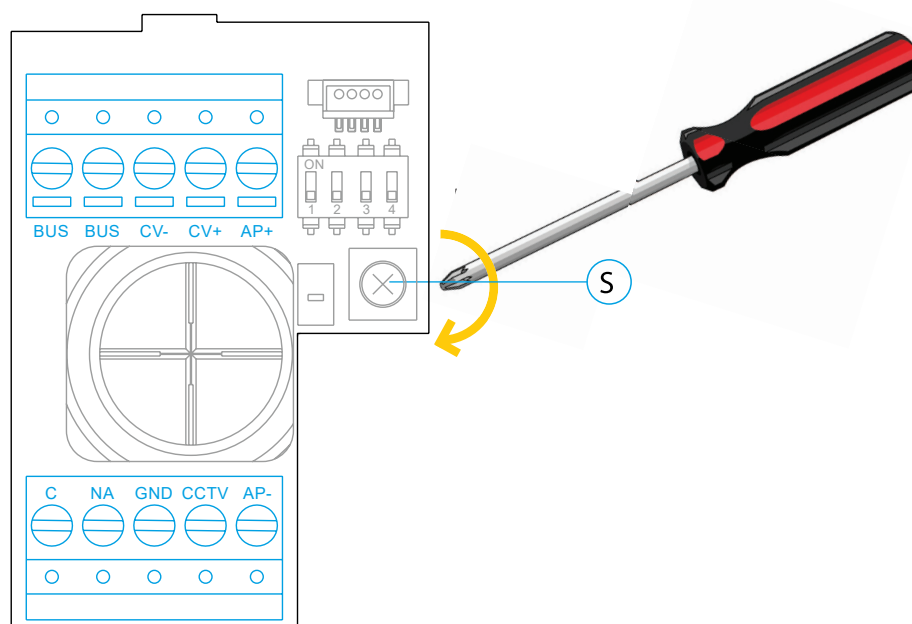

## MONITEUR G ART 7 LITE

### Description :

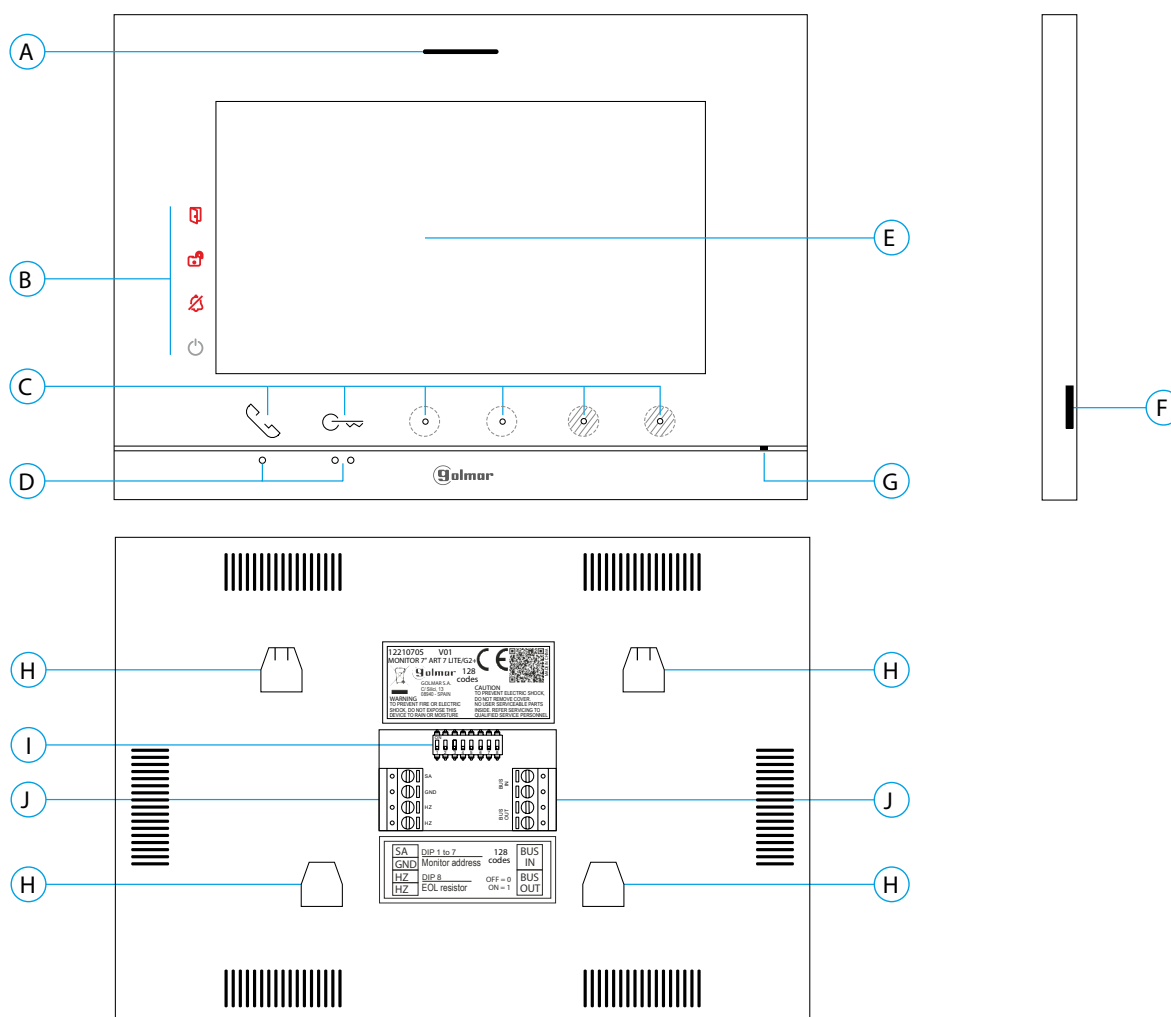

**A.** Haut-parleur.

**B.** Icônes de notification :

- Indicateur de mise en marche.
- ⊗ Ne pas déranger.
- 🔔 Relais auxiliaire activé.
- 🚪 Ouverture de porte.

**C.** Point lumineux d'indication des boutons cachés \* :  
 Pour accéder au menu principal (moniteur au repos) appuyez sur l'un des deux boutons dont les LED d'indication sont allumées, situés au-dessus des points d'orientation pour les personnes malvoyantes (voir la page 11).

En cours d'appel / communication : un point lumineux indique l'emplacement de chacun des boutons cachés.

La fonction de chaque point lumineux est affichée sur l'écran du moniteur à l'aide d'un icône situé juste au-dessus de ce point lumineux.

**D.** Points d'orientation pour personnes malvoyantes.

Repos :

Les points lumineux situés sous les icônes permettant d'accéder au menu principal se trouvent sur les deux points d'orientation ●/●●.

En appel :

- Le bouton de « début/fin de communication » qui se trouve au-dessus de ce point d'orientation.
- Le bouton « ouverture de porte » qui se trouve au-dessus de ce point d'orientation.

**E.** Écran TFT couleur 7».

**F.** Non utilisé

**G.** Micro.

**H.** Fixation de l'étrier de fixation au mur (x4).

**I.** DipSwitch de d'adressage.

**J.** Borniers de raccordement.



## MONITEUR G ART 7/LITE

### Installation :

Évitez les emplacements trop proches d'une source de chaleur, poussiéreux ou exposés à la fumée.

Pour procéder à une bonne installation, utilisez le gabarit fourni avec le produit.

1. Placez la partie supérieure du gabarit à 1,65 m de hauteur.
2. Si vous souhaitez utiliser un boîtier d'encastrement pour acheminer les câbles, veillez à le faire coïncider avec les trous qui correspondent au modèle de boîtier choisi, puis fixez-le au mur. Si vous préférez fixer l'étrier directement sur le mur, percez quatre trous de 6 mm au niveau des points indiqués (A), puis installez les chevilles fournies et vissez l'étrier.
3. Faites passer les câbles par le trou central et branchez-les aux borniers débrochables, en suivant les instructions des schémas installation. Avant de brancher les bornes débrochables au moniteur, veuillez configurer l'interrupteur en suivant les instructions fournies ci-après.
4. Branchez les borniers débrochables au moniteur, puis placez le moniteur face à l'étrier, en faisant coïncider les fixations. Déplacez le moniteur vers le bas pour le fixer.

### Borniers de raccordement (J) :

Dans le but de faciliter l'installation, les borniers sont débrochables et sont fournis dans un sachet séparé. Une fois les borniers branchés, mettez-les en place.

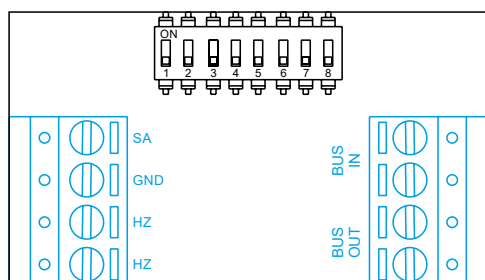

**BUS IN** : BUS de communication

**BUS OUT** : BUS de communication sortie vers moniteur sup.

**SA, GND** : Sorties sonnerie additionnelle (maxi 50 mA/12 Vcc)

**HZ, HZ** : Entrées bouton poussoir de porte d'entrée (appel palier)

**Note : Connectez Hz-Hz uniquement au moniteur principal. Le signal est transmis aux moniteurs secondaires du même logement par le BUS.**

**Note :** Lorsque le bouton-poussoir HZ est enfoncé, le moniteur sonne et active la sortie sonnerie auxiliaire en mode stand-by, communication, intercom, et «Ne pas déranger». En communication et intercom, le niveau de l'appel palier sera plus faible.

### DIP switch d'adressage (I) :

#### DIP switch 1 à 7

Attribuent l'adresse du moniteur correspondant au bouton poussoir d'appel de la platine.



Logement 1

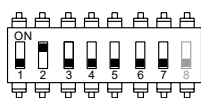

Logement 2



Logement 3



Logement 4

#### DIP switch 8

Commute la résistance de fin de ligne sur ON. L'activer sur les moniteurs où se termine le parcours du câble bus. Le désactiver sur les moniteurs intermédiaires.

### MONITEUR Principal ou Secondaire

Pour définir le moniteur comme Principal ou Secondaire, il faut paramétrer en saisissant des codes spéciaux dans le menu installateur du moniteur (Voir p. 24 à 26)

Définissez le code spécial correspondant:

- Principal : code **0550** (réglage d'usine),
- Secondaire 1 : code **0551**
- Secondaire 2 : code **0552**
- Secondaire 3 : code **0553**

## MONITEUR G ART 7/LITE

### Menu principal

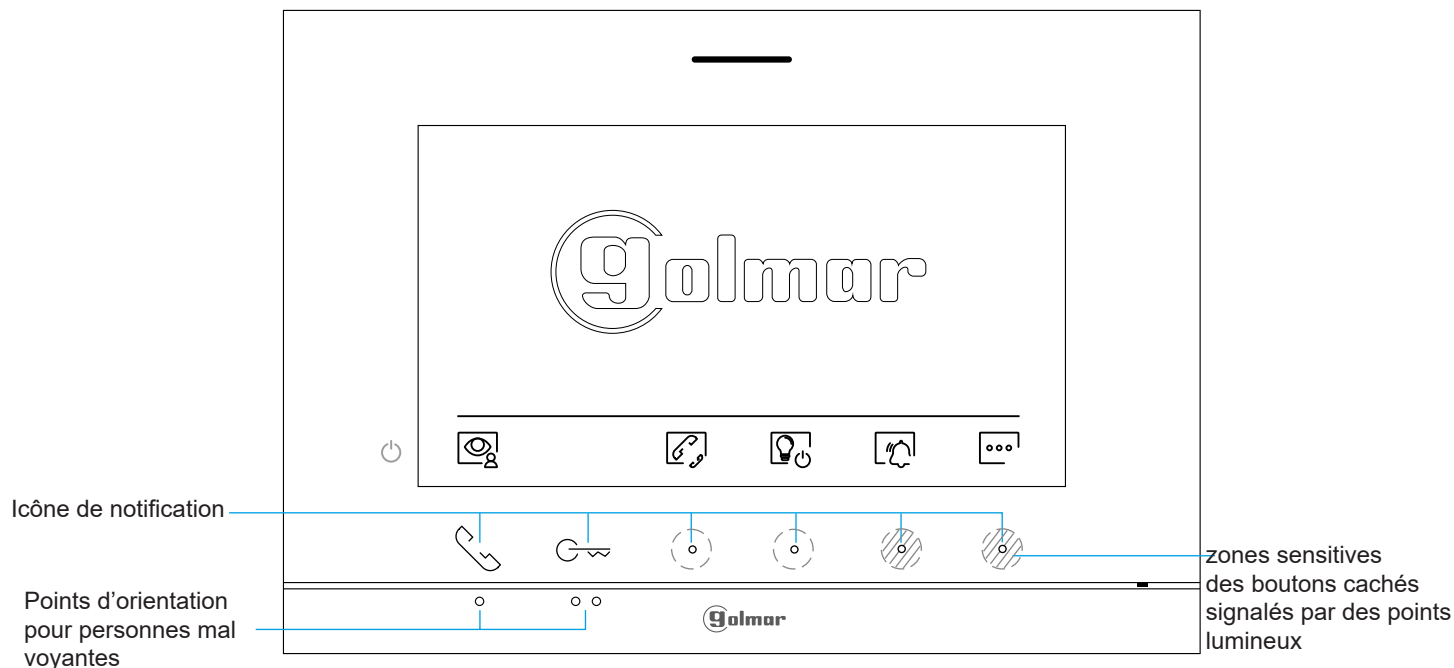

Si le système est au repos (écran éteint), pour accéder au menu principal appuyez sur un des 2 boutons du moniteur dont les LED d'indication sont allumées (au-dessus des points d'orientation ●/●● pour les personnes malvoyantes). Ensuite, appuyez sur le point lumineux situé sous l'icône correspondante. Après 20 secondes d'inactivité, le système repassera en mode repos.



Appuyez sur le point lumineux situé sous l'icône  pour visualiser les images envoyées par les platines et les caméras connectées au système. Remarque : permet de passer sur la caméra de la platine et d'activer l'audio de la platine correspondante, mais également d'ouvrir la porte (voir p.14)





Appuyez sur le point lumineux situé sous l'icône  pour accéder au menu d'intercommunication avec d'autres moniteurs du même logement ou d'autres logements (voir p. 18 à 19).



Appuyez sur le point lumineux situé sous l'icône  pour activer «l'éclairage de l'escalier» (nécessite les modules SAR-G2+ et SAR-12/24).



Appuyez sur le point lumineux situé sous l'icône  pendant 3 secondes pour activer et 1 seconde pour désactiver la fonction «Ne pas déranger». Si le moniteur est en mode «Ne pas déranger», le moniteur n'émettra aucune tonalité lors d'un appel et l'icône de notification  s'allumera en rouge.



Appuyez sur le point lumineux situé sous l'icône  pour aller au menu paramètres (voir p. 11)

## MONITEUR G ART 7/LITE

### Menu paramètres

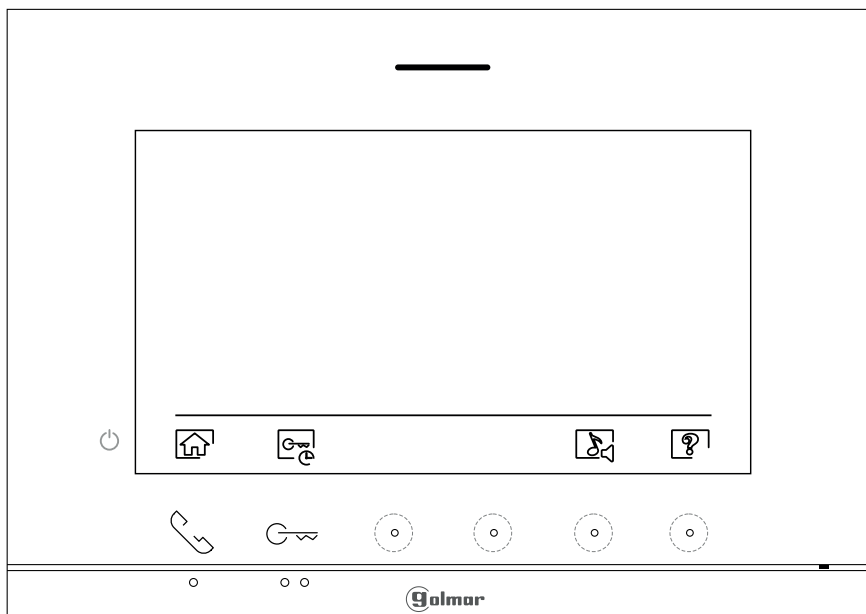

Pour revenir au menu principal, appuyez sur point lumineux situé sous l'icône 



#### Ecran «À propos de»

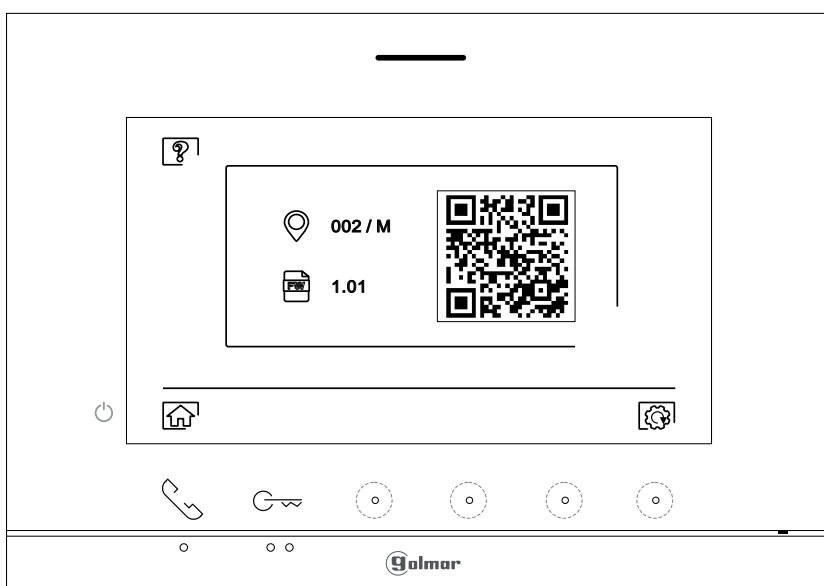

Il vous permet d'accéder aux informations relatives au moniteur telles que son adresse, son statut : Principal (M) ou Secondaire (S1, S2 ou S3) et la version du logiciel.

Il vous permet de restaurer les valeurs d'usine du moniteur, telles que les mélodies, le volume d'appel, etc. Grâce au QR code vous pouvez télécharger la dernière mise à jour du manuel sur votre smartphone ou tablette.



Pour restaurer les valeurs d'usine du moniteur, appuyez sur le point lumineux situé sous l'icône  pour accéder au menu reset, puis appuyez sur le point lumineux situé sous l'icône  pour procéder à leur restauration. Appuyez sur le point lumineux situé sous l'icône  pour revenir à l'écran «À propos de».



Appuyez sur le point lumineux situé sous l'icône  pour revenir au menu paramètres.

## MONITEUR G ART 7/LITE

### Réglage des mélodies et du volume d'appel



Sélectionner la mélodie et le volume d'appel : appuyez sur le point lumineux situé sous l'icône pour accéder à l'écran des paramètres. Afin de pouvoir reconnaître l'origine des appels lorsque vous ne vous trouvez pas face au moniteur, sélectionnez les différentes mélodies et le volume d'appel souhaités. Sélectionnez l'option que vous souhaitez modifier en appuyant sur les points lumineux situés sous les icônes / , puis appuyez sur les points lumineux situés sous les icônes / , pour choisir les mélodies et le volume d'appel souhaités. Appuyez sur le point lumineux situé sous l'icône pour confirmer les modifications et revenir au menu paramètres principaux.

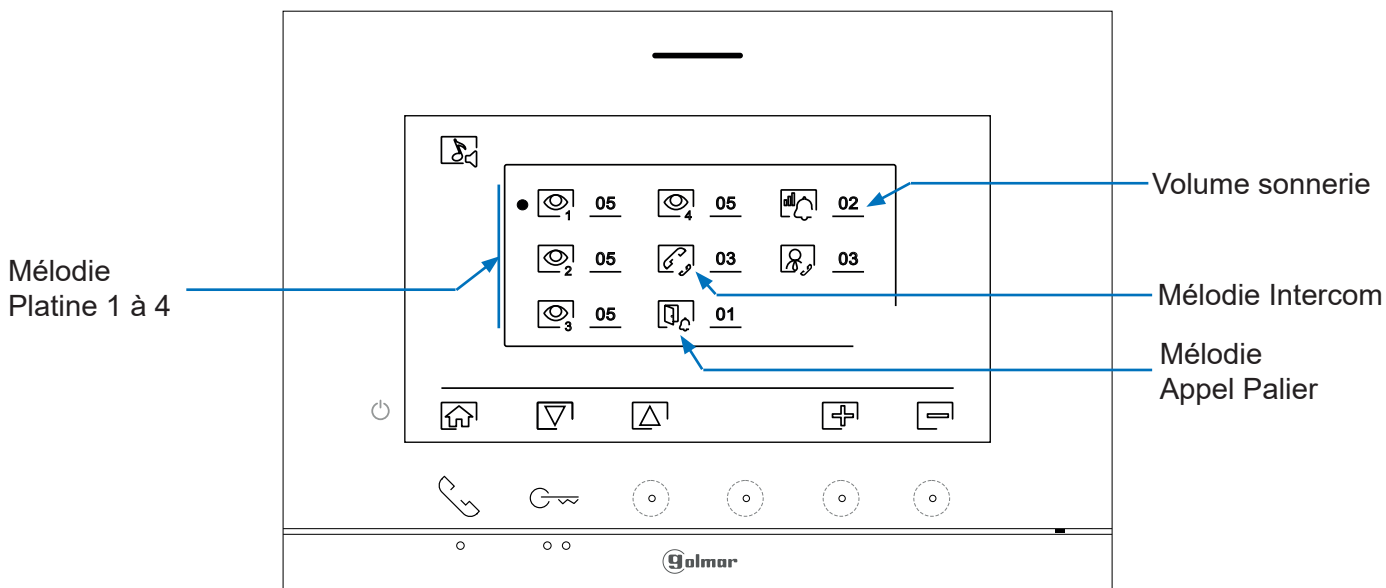

### Fonction «Ouverture de porte automatique»



Paramétrer le mode «ouverture de porte automatique» (porte 1)



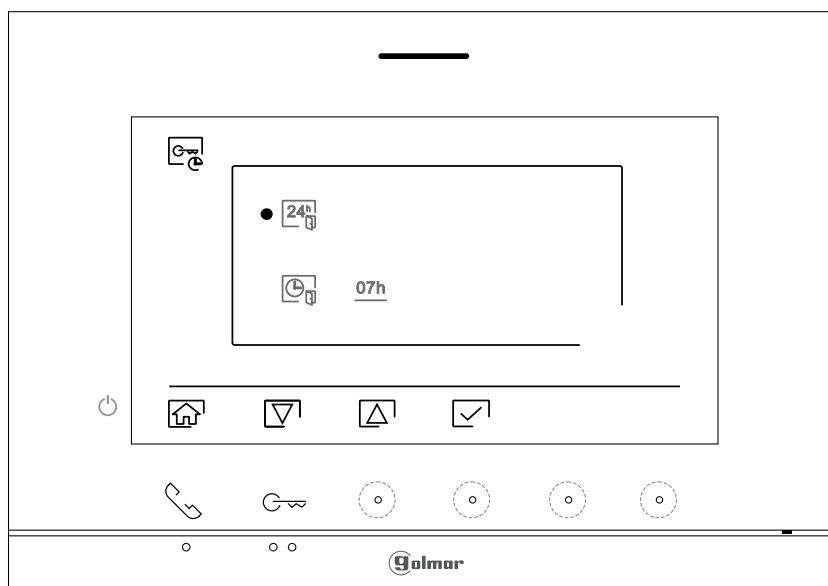

**Pour pouvoir accéder à cette fonction il faut au préalable l'activer dans le menu installateur : code 0441 (voir p. 24 à 26)**

Dans le menu «paramètres» accessible avec le point lumineux situé sous l'icône , appuyez sur le point lumineux situé sous l'icône pour accéder au menu «ouverture de porte automatique» (fonction docteur).







## MONITEUR G ART 7/LITE





## Fonction «Ouverture de porte automatique»



 Pour activer l'ouverture de porte automatique (3 secondes après la réception de l'appel), sélectionnez l'option  en utilisant les points lumineux situés sous les icônes  / . Validez ensuite votre choix en appuyant sur le point lumineux situé sous l'icône .

Pour revenir au menu «paramètres» appuyez sur le point lumineux situé sous l'icône .

Si vous souhaitez désactiver l'ouverture automatique de la porte 1, positionnez-vous sur l'option  en utilisant les points lumineux situés sous les icônes  / . Confirmez la désactivation en appuyant sur le point lumineux situé sous l'icône .





Pour revenir au menu «paramètres», appuyez sur le point lumineux situé sous l'icône .

 Pour définir une durée d'ouverture automatique de la porte (3 secondes après la réception de l'appel), sélectionnez l'option  en utilisant les points lumineux situés sous les icônes  / . Validez ensuite votre choix en appuyant sur le point lumineux situé sous l'icône .

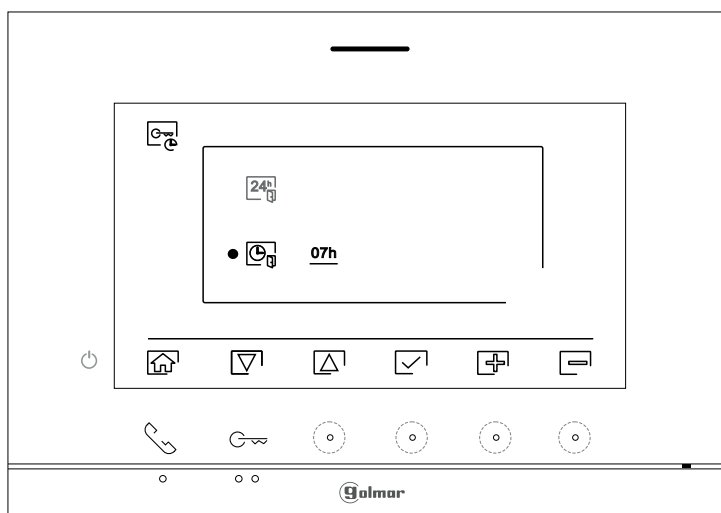
Vous pouvez ensuite définir une période d'activation (de 1h à 24h) de la fonction «ouverture de porte automatique», en appuyant sur les points lumineux situés sous les icônes  / . Validez les modifications effectuées en appuyant sur le point lumineux situé sous l'icône .

Pour revenir au menu «paramètres» appuyez sur le point lumineux situé sous l'icône .



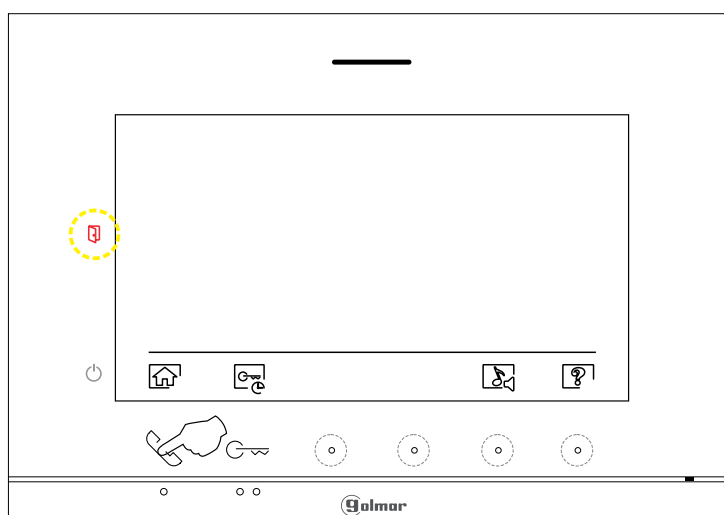

 Appuyez sur le point lumineux sous l'icône  pour revenir au menu principal. Si le mode «ouverture automatique de la porte» est activé l'icône  apparaîtra dans le menu principal (en haut et à gauche de l'écran) et l'icône de notification  clignotera.





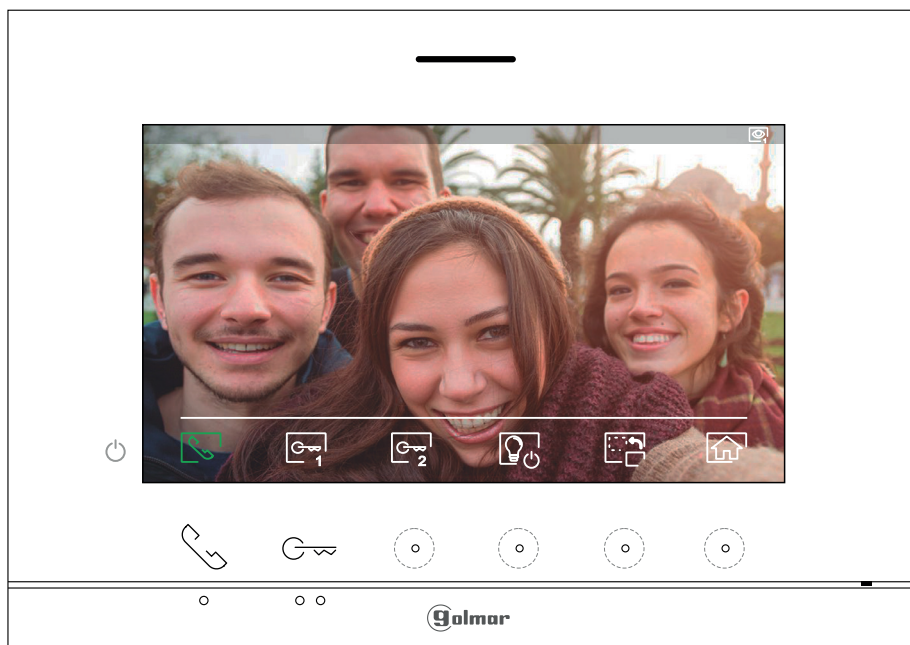

## MONITEUR G ART 7/LITE



### Écran d'appel de la platine de rue :





A la réception d'un appel ou bien lorsque vous appuyez sur le point lumineux situé sous l'icône  du menu principal cet écran va apparaître. Durant l'appel, l'icône  clignotera en vert. La source de l'image est indiquée en haut à droite de l'écran (platine 1, platine 2, caméra 1 ou caméra 2).



L'appel prendra fin après 45 secondes.



  Appuyez sur le point lumineux situé sous l'icône  /  pour décrocher et raccrocher la communication avec la platine qui a lancé l'appel. La communication prendra fin après 90 secondes. Une fois la communication terminée, l'écran s'éteint.

 Appuyez sur le point lumineux situé sous l'icône  pour activer la gâche électrique (ou le dispositif connecté à la sortie CV de la platine de rue) pendant 3 secondes (valeur d'usine), programmable par l'installateur (voir p. 24 à 26). Pendant l'activation, l'indicateur  s'allumera.

 Appuyez sur le point lumineux situé sous l'icône  pour activer la gâche électrique (ou le dispositif connecté à la sortie du relais de la platine de rue) pendant 3 secondes (valeur d'usine), programmable par l'installateur (voir p. 24 à 26). Pendant l'activation, l'indicateur  s'allumera.

 Appuyez sur le point lumineux situé sous l'icône  pour activer «l'éclairage de l'escalier» (nécessite les modules SAR-G2+ et SAR-12/24).

 Appuyez sur le point lumineux situé sous l'icône  pour modifier la source de l'image. Cette opération n'est possible que si le système est équipé de plusieurs platines de rue ou d'au moins une caméra externe et si la visualisation est activée (voir p. 24 à 26). Vous pouvez modifier la source de l'image pendant l'appel et la communication





 Appuyez sur le point lumineux situé sous l'icône  pour annuler l'appel ou l'affichage en cours et revenir au menu principal.

## MONITEUR G ART 7/LITE

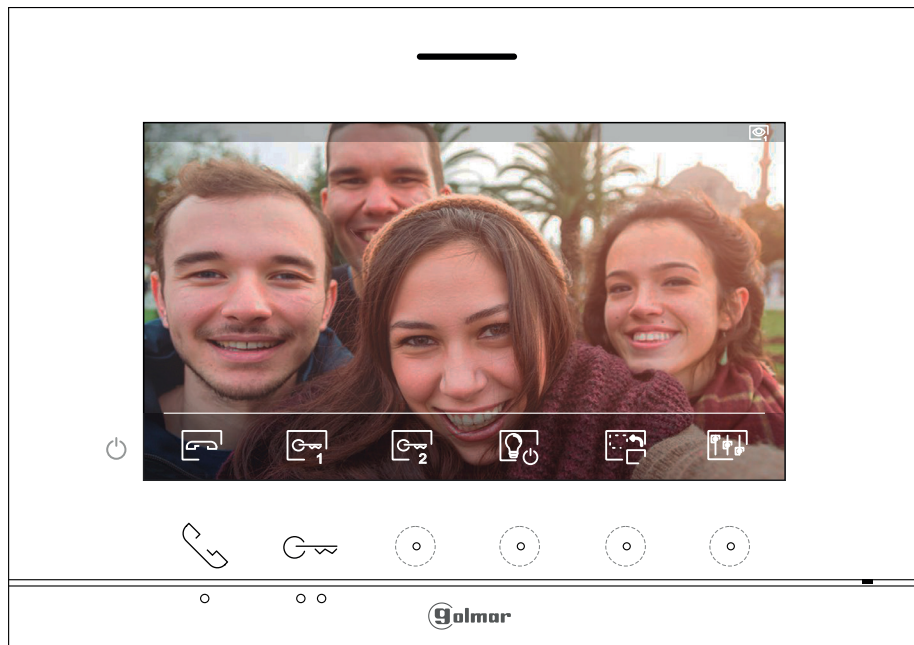
## Réglage «image et volume»

Durant la communication, appuyez sur le point lumineux situé sous l'icône  pour accéder au menu de réglage de l'image et du volume du moniteur.



Le menu de réglage de l'image et du volume apparaîtra (brillance, contraste, couleur et volume du moniteur en communication). Placez-vous sur l'option que vous souhaitez modifier en appuyant sur les points lumineux situés sous les icônes  /  et modifiez le niveau en appuyant sur les points lumineux situés sous les icônes  / . Pour finir, confirmez les modifications en appuyant sur le point lumineux situé sous l'icône .

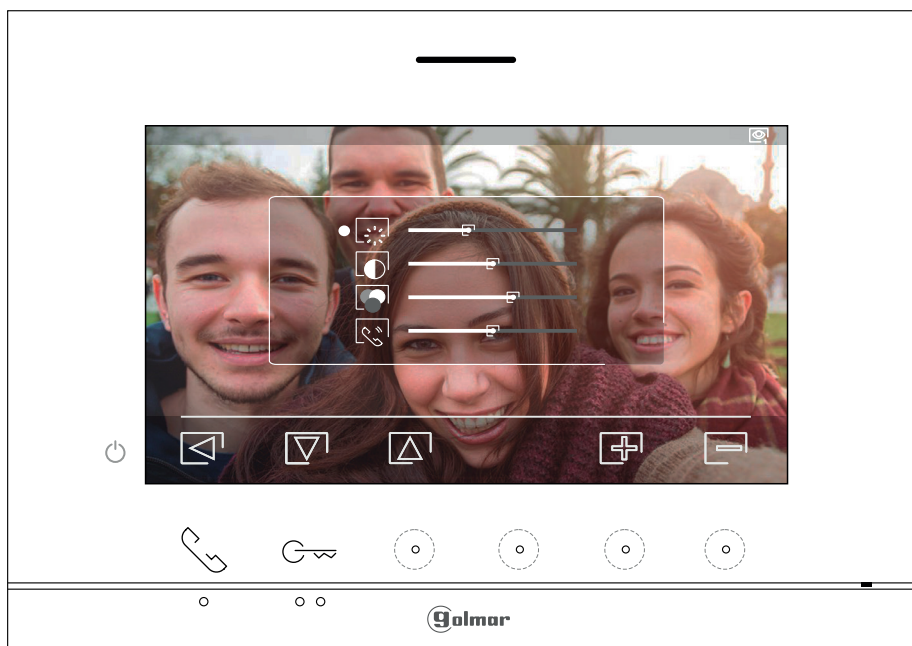

## MONITEUR G ART 7/LITE

## Fonction «Ne pas déranger»



Si l'appareil est en veille (écran éteint), pour accéder au menu principal, appuyez sur l'un des 2 boutons lumineux / (situés au-dessus des points en relief ●/●● pour les malvoyants) du moniteur. Appuyez ensuite sur le point lumineux situé sous l'icône pour accéder à l'écran de paramétrage de la fonction «Ne pas déranger». Vous pouvez définir une période pendant laquelle le moniteur ne sonne pas lors de la réception des appels (voir note «HZ» page 9).

Pour ce faire, activez la fonction de minuterie et choisissez la période de temps.

Dans le menu principal, vous pouvez désactiver la fonction «Ne pas déranger», quel que soit le statut de la minuterie.

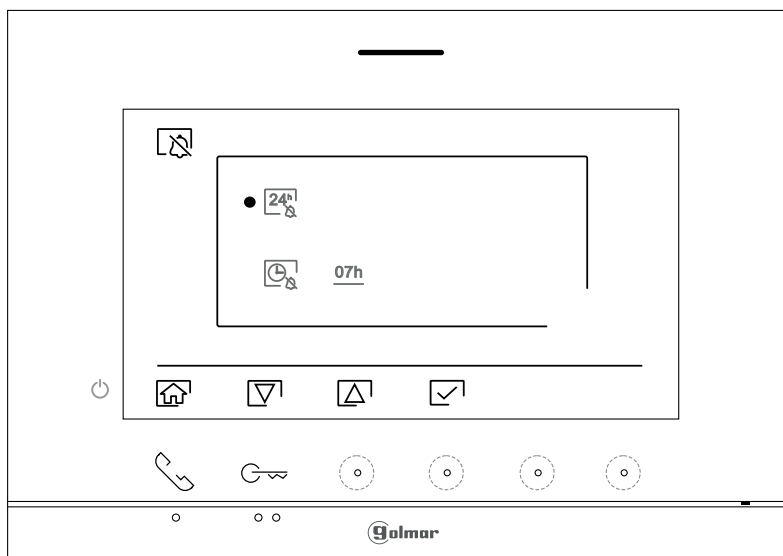

Pour activer le mode «Ne pas déranger» dans lequel le moniteur ne sonnera pas lors de la réception d'appels (voir note «HZ» p. 9), sélectionnez l'option en appuyant sur les points lumineux situés sous les icônes / et validez en appuyant sur le point lumineux situé sous l'icône , l'indicateur s'allumera. Appuyez sur le point lumineux situé sous l'icône pour revenir au menu principal.

Si vous souhaitez désactiver le mode «Ne pas déranger», sélectionnez l'option en appuyant sur les points lumineux situés sous les icônes / , désactivez l'option en appuyant sur le point lumineux situé sous l'icône et l'indicateur s'éteindra. Appuyez sur le point lumineux situé sous l'icône pour revenir au menu principal.

Remarque : dans le menu principal, vous pouvez également désactiver la fonction «Ne pas déranger» en appuyant sur le point lumineux situé sous l'icône .

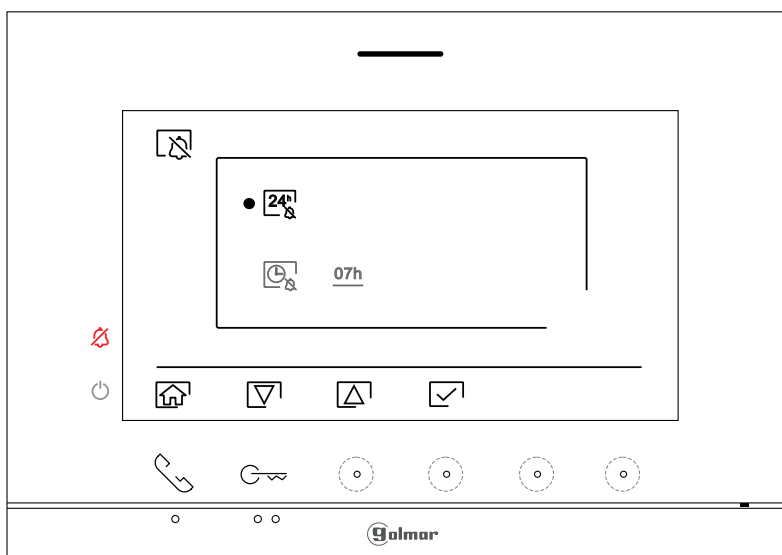











## MONITEUR G ART 7/LITE

## Fonction «Ne pas déranger»



Pour régler la durée d'activation du mode «Ne pas déranger» pendant laquelle le moniteur ne sonnera pas lors de la réception des appels (voir note «HZ» p. 9), sélectionnez l'option  en appuyant sur les points lumineux situés sous les icônes  /  et validez en appuyant sur le point lumineux situé sous l'icône . Vous pouvez maintenant régler la durée d'activation (de 1h à 24h) du mode «Ne pas déranger», en appuyant sur les points lumineux situés sous les icônes  /  et valider en appuyant sur le point lumineux situé sous l'icône . L'indicateur  s'allumera et le moniteur reviendra au menu principal.

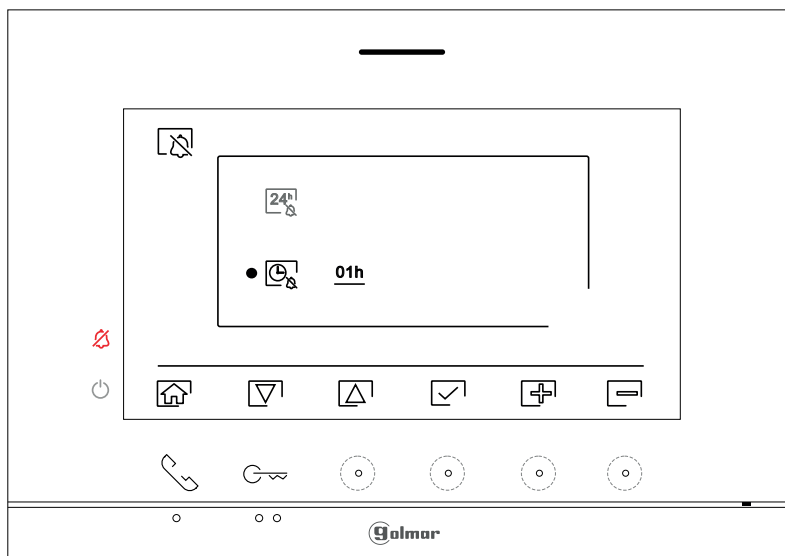

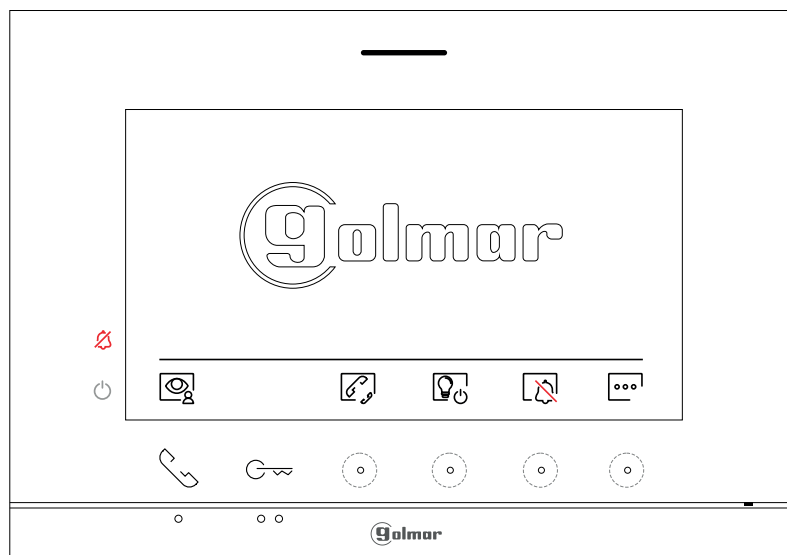

Dans le menu principal, vous pouvez également désactiver la fonction «Ne pas déranger» indépendamment de la minuterie en appuyant sur le point lumineux situé sous l'icône .







## MONITEUR G ART 7/LITE

### Menu d'intercommunication

Accédez au menu d'intercommunication comme décrit à la page 10. A partir de ce menu, vous pouvez contacter un ou plusieurs autres moniteurs dans votre logement (intercom interne) ou dans d'autres logements (intercom externe). Pour l'intercom externe, le moniteur du logement qui émet l'appel et le(s) moniteur(s) de l'appartement qui reçoit l'appel doivent avoir la fonction intercom activée (voir p. 19). Sélectionnez l'option  ou  pour effectuer une intercommunication interne ou externe. Durant l'intercommunication avec un autre moniteur, si l'un des moniteurs reçoit un appel de la platine, la communication sera interrompue, et l'appel (prioritaire) de la platine sera reçu sur le moniteur correspondant.





Pour revenir au menu principal, appuyer sur le point lumineux situé sous l'icône .



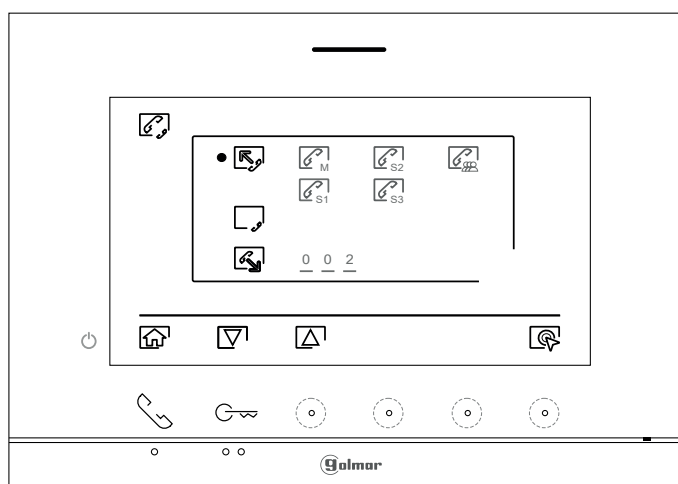

**Pour réaliser un appel d'intercommunication interne (vers les moniteurs du même logement),** Sélectionnez l'option signalée par l'icône , en appuyant sur les points lumineux situés sous les icônes  / . Appuyer sur le point lumineux situé sous l'icône  pour accéder au menu de sélection de moniteur (du même logement).

**Remarque :** le menu «À propos de» vous permet d'accéder aux informations relatives à votre moniteur, telles que l'adresse, principal, secondaire 1 à secondaire 3 du moniteur (voir p. 24 à 26).



Appuyez sur les points lumineux situés sous les icônes  /  pour sélectionner le moniteur que vous souhaitez appeler et appuyez sur le point lumineux situé sous l'icône  pour effectuer l'appel. Le moniteur qui réalise l'appel émettra une mélodie de confirmation et indiquera en clignotant le moniteur qui reçoit l'appel. Pour raccrocher, appuyez sur le point lumineux situé sous l'icône , puis appuyez sur le point lumineux situé sous l'icône  pour revenir au menu d'intercommunication.

Le moniteur qui reçoit l'appel sonne et indique par un clignotement le numéro du moniteur qui a passé l'appel. Appuyez sur le point lumineux situé sous l'icône  pour décrocher et appuyez sur le point lumineux situé sous l'icône  pour raccrocher.

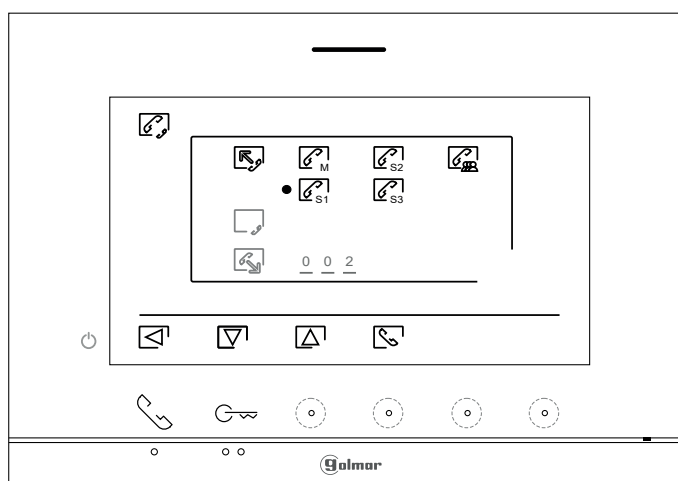



## MONITEUR G ART 7/LITE





## Menu d'intercommunication



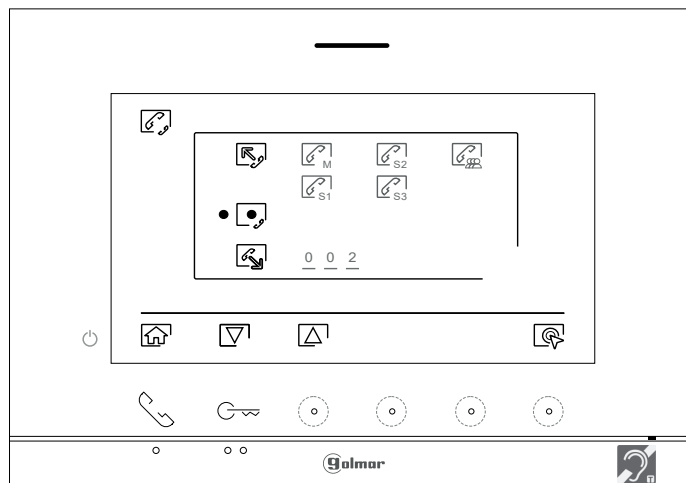

 Pour pouvoir réaliser une intercommunication externe, la fonction d'intercommunication, des moniteurs de l'habitation qui réalisent l'appel et des moniteurs de l'habitation qui reçoivent l'appel, doit avoir activée cette fonction.



**Pour activer/désactiver la fonction d'intercommunication entre habitations, placez-vous sur l'option signalée par l'icône  en appuyant dur boutons situés sous les icônes  / . appuyez ensuite sur le bouton situé sous l'icône  pour activer ou désactiver cette fonction.**



 fonction intercom activé,  fonction intercom désactivé.  
(Cette fonction est désactivée par défaut).



 Pour réaliser un appel d'intercommunication externe vers d'autres logements, sélectionnez l'option signalée par l'icône  en appuyant sur les points lumineux situés sous les icônes  / , puis appuyez sur le point lumineux situé sous l'icône  pour accéder au menu de sélection du code du logement avec lequel vous souhaitez communiquer.

Appuyez sur les points lumineux situés sous les icônes  /  pour sélectionner le champ du code du logement que vous souhaitez appeler; appuyez sur points les lumineux situés sous les icônes  /  pour modifier le code du logement à appeler. Puis appuyez sur le point lumineux situé sous l'icône  pour effectuer l'appel. Le moniteur qui réalise l'appel émettra une mélodie de confirmation et indiquera en clignotant le code du logement qui reçoit l'appel.

Si vous souhaitez annuler l'appel, appuyez sur le point lumineux situé sous l'icône  pour établir la communication, puis appuyez sur le point lumineux situé sous l'icône  pour raccrocher.

Le moniteur qui reçoit l'appel sonne et indique par un clignotement le numéro du moniteur qui a passé l'appel. Appuyez sur le point lumineux situé sous l'icône  pour décrocher et appuyez sur le point lumineux situé sous l'icône  pour raccrocher

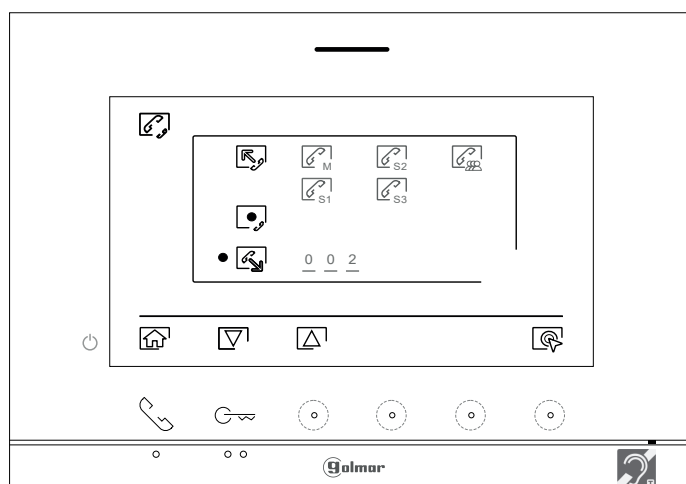

## SCHÉMAS D'INSTALLATION

### Sections et distances :

- Le nombre maximal de moniteurs par logement est de 4.
- Le nombre maximal de moniteurs en cascade est de 4.

Sans alimentation supplémentaire	AWG 20
<b>A</b>	Max 60 m
<b>B+C</b>	Max 60 m

- A. Distance entre l'alimentation et la platine la plus éloignée.
- B. Distance entre l'alimentation et le répartiteur le plus éloigné.
- C. Distance entre le répartiteur et le moniteur le plus éloigné.

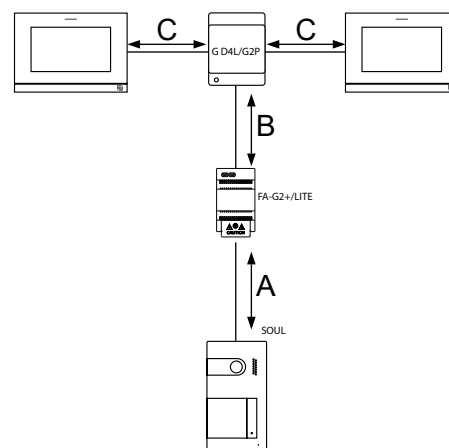

### Un logement équipé d'une platine et d'un moniteur

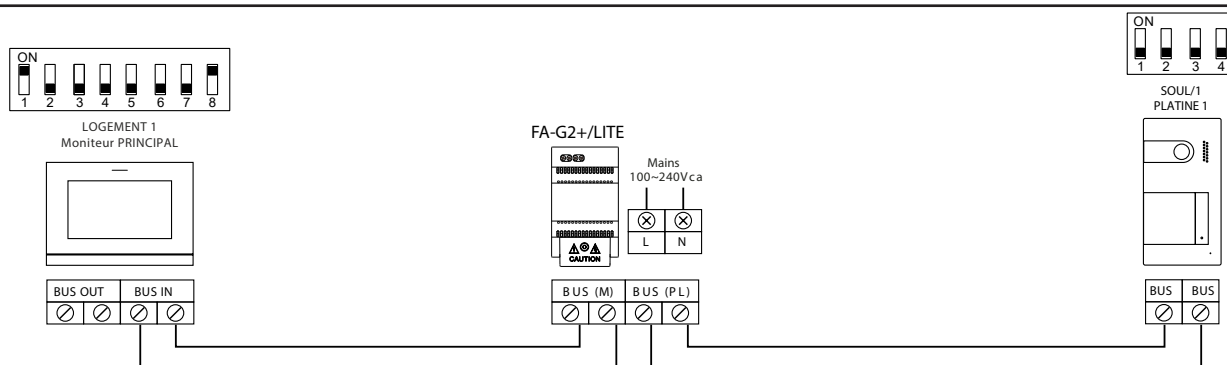

### Un logement équipé de 2 platines et d'un moniteur

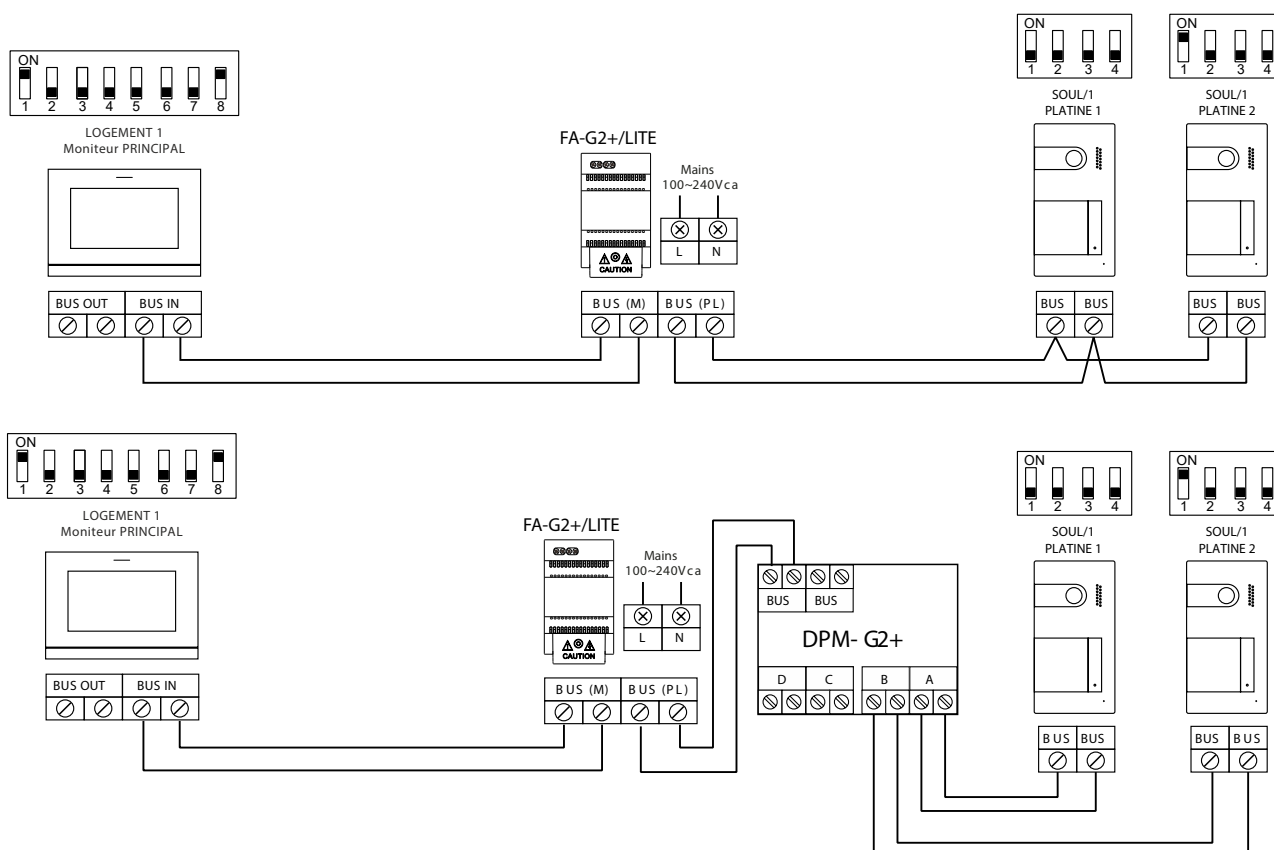

## SCHÉMAS D'INSTALLATION

### Un logement équipé de 2 platines et de 3 moniteurs avec câblage IN-OUT

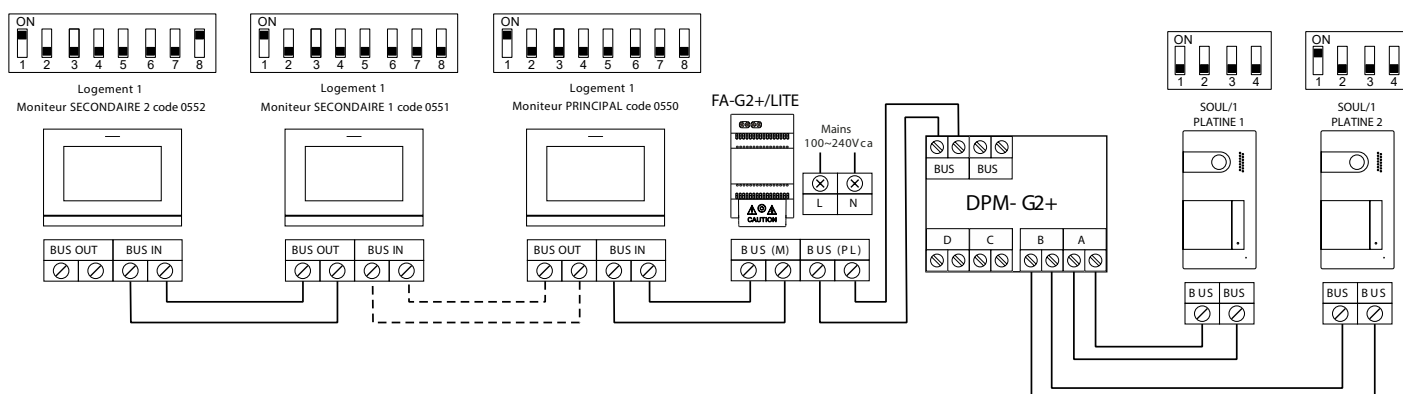

### Un logement équipé de 2 platines et de 4 moniteurs avec répartiteur

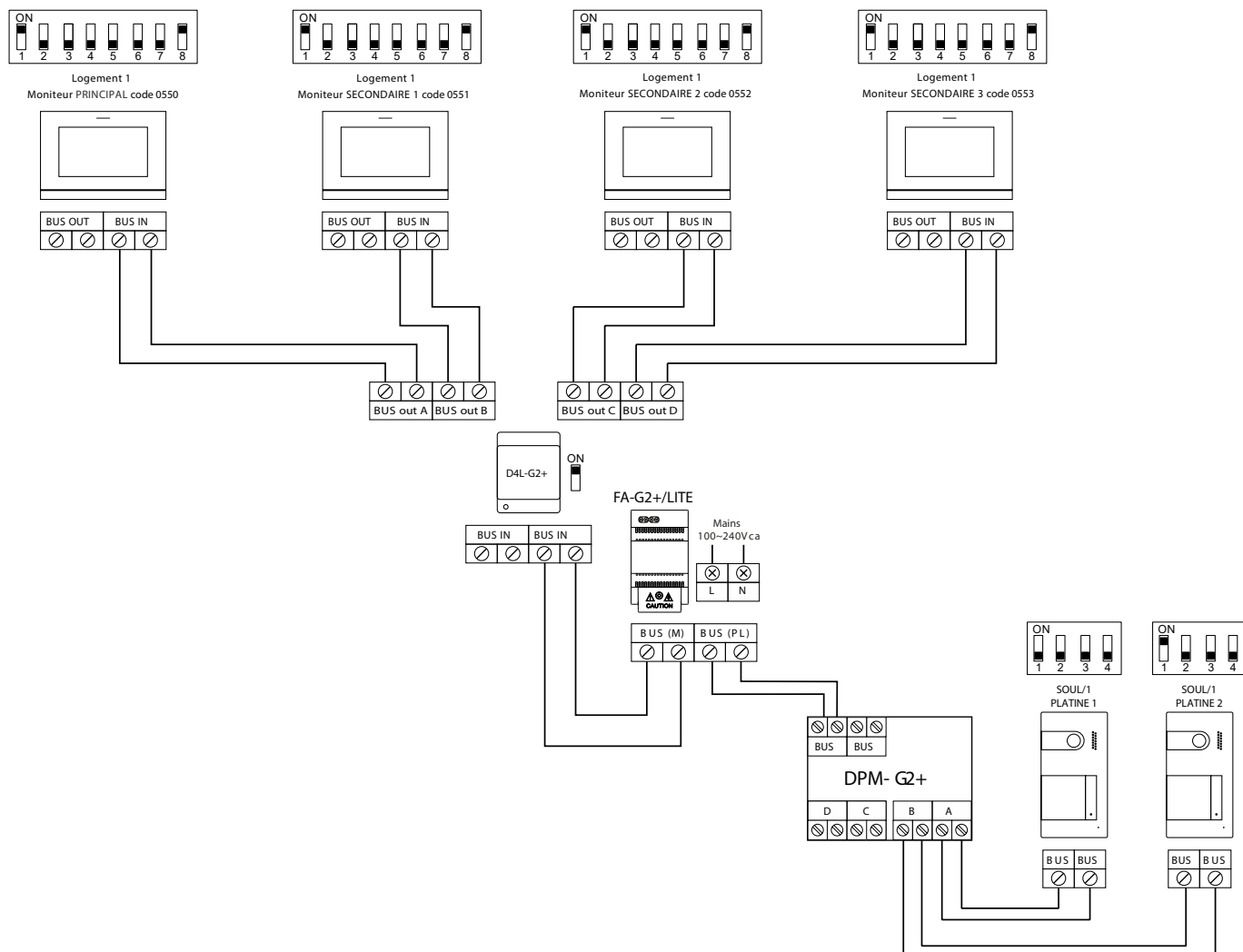

## SCHÉMAS D'INSTALLATION

### Connexion d'une gâche électrique

Le schéma illustre la connexion d'une gâche électrique de 12 V CC, d'une consommation maximale de 270 mA. Il est recommandé d'utiliser le modèle Golmar T CV-24/DC. L'activation se fait en appuyant sur l'icône lumineux .

Le délai d'activation est de 3 secondes. Il est possible de le régler entre 0,5 et 10 secondes (voir p. 24 à 26).

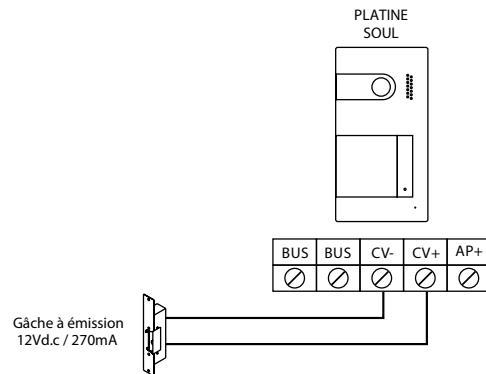

Si vous souhaitez installer une gâche électrique en courant alternatif, veuillez employer un relais et un transformateur adapté à la consommation, et la varistance fournie. L'exemple illustre un relais UTRL12 et un transformateur GTF-104 (12 Vca / 1,5 A).

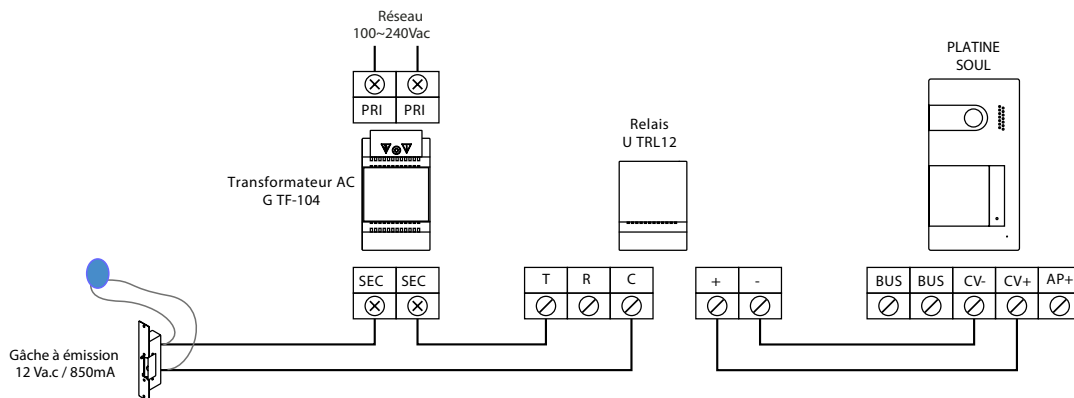

### Connexion d'un dispositif auxiliaire à la sortie de relais

Le schéma fournit un exemple de connexion d'une deuxième gâche électrique en courant alternatif ou d'un automatisme. Le relais peut commuter des charges de 6 A/24 V. L'activation se fait en pressant l'icône .

Le délai d'activation est de 3 secondes. Il est possible de le régler entre 0,5 et 10 secondes (voir p. 24 à 26).

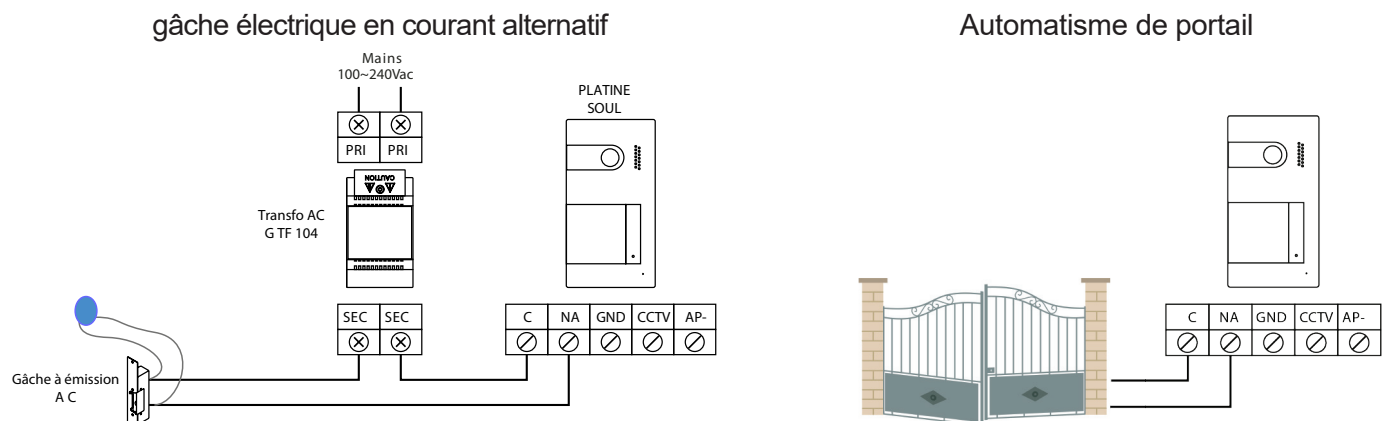

## SCHÉMAS D'INSTALLATION

### Connexion d'un bouton poussoir de sortie

Le bouton poussoir de sortie permet d'activer à distance la gâche électrique connectée entre les bornes CV- et CV+ (par défaut) ou la sortie de relais (voir p. 24 à 26). Le délai de retard d'activation est de 3 secondes. Il est possible de le régler entre 0,5 et 10 secondes (voir p. 24 à 26).

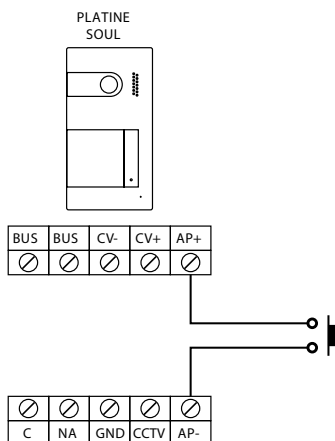

### Connexion d'une caméra extérieure

Vous pouvez connecter une caméra de CCTV analogique Golmar H AHD4/3601D ou H AHD4/2813B à chacune des platines de rue pour visualiser les images sur le moniteur (voir p. 24 à 26). Les caméras doivent être alimentées en 12 Vcc avec l'alimentation T ALM 2012/2.

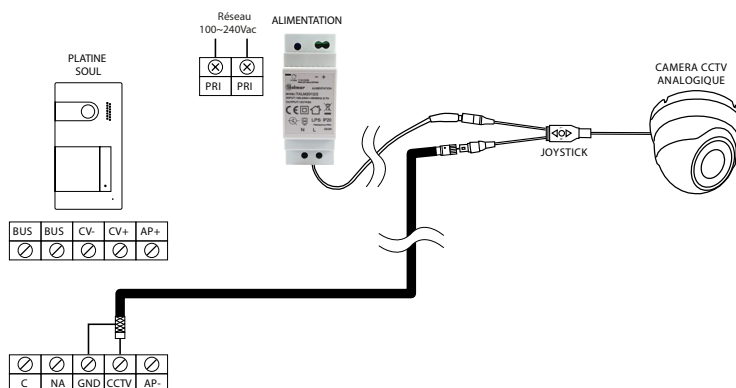

**Important :** veuillez configurer la caméra de signal analogique CVBS en respectant les instructions du manuel fourni avec la caméra.

### Connexion pour le bouton d'appel palier et sonnerie supplémentaire :

Connectez le bouton d'appel palier au moniteur du logement sur lequel vous souhaitez recevoir les appels.

Placez le JUMPER sur 4+1 et alimentez la sonnerie avec une pile 9 Volt ou une alimentation externe 12 Vcc ou 12 Vac.

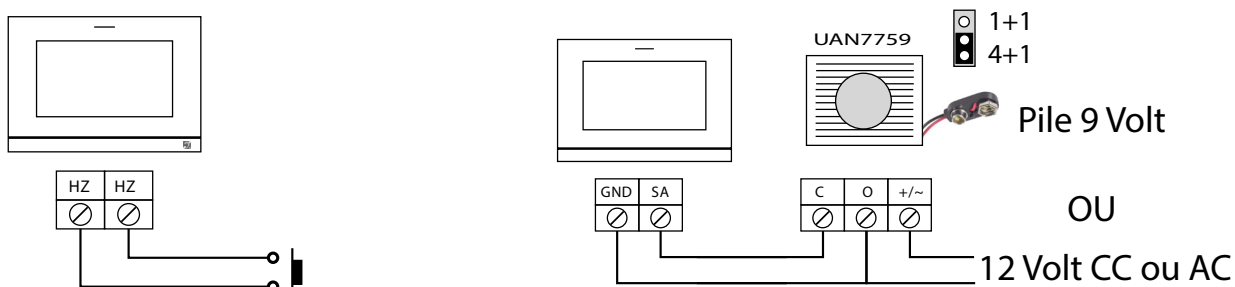

OU

12 Volt CC ou AC

## CODES SPÉCIAUX

Vous pouvez activer certaines fonctions ou modifier certains paramètres en saisissant différents codes spéciaux dans le menu « Installateur » du moniteur.





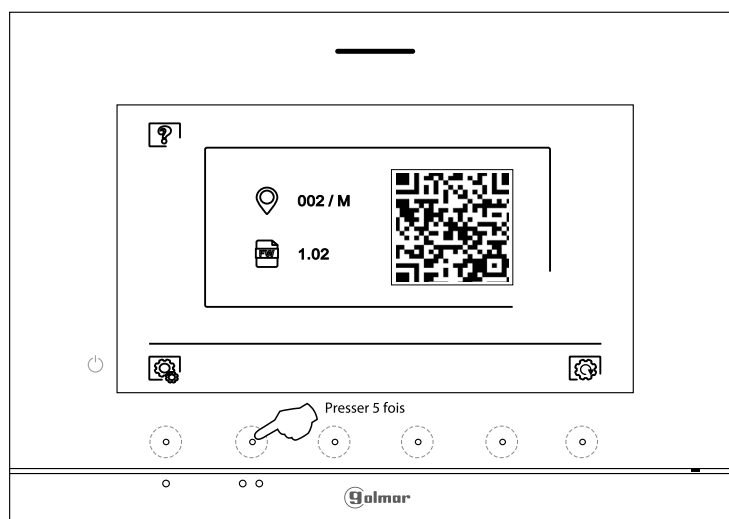

Appuyez sur le point lumineux situé sous l'icône  pour aller au menu paramètres

Appuyez ensuite sur le point lumineux situé sous l'icône  pour aller au menu «A propos»

Appuyez cinq fois de suite sur le point lumineux situé au-dessus de point d'orientation ●● pour les personnes malvoyantes pour rentrer dans le menu installateur.

Écran « À propos de »



L'écran des « codes spéciaux » s'affichera. Appuyez sur les points lumineux situés sous les icônes  /  pour sélectionner le champ que vous souhaitez modifier, puis appuyez sur les points lumineux situés sous l'icône  /  pour saisir le code souhaité. Après avoir saisi le code, appuyez sur le point lumineux situé sous l'icône  pour confirmer. Si le code introduit est correct, l'icône  s'affichera. Dans le cas contraire, l'icône  s'affichera.

Si vous modifiez un paramètre d'une platine, toutes les platines de rue seront modifiées. Si vous modifiez un paramètre d'un moniteur, seul le moniteur modifié sera affecté, les autres moniteurs demeureront inchangés.

Pour revenir sur l'écran «A propos», Appuyez sur le point lumineux situé sous l'icône .

Écran des « Codes spéciaux »

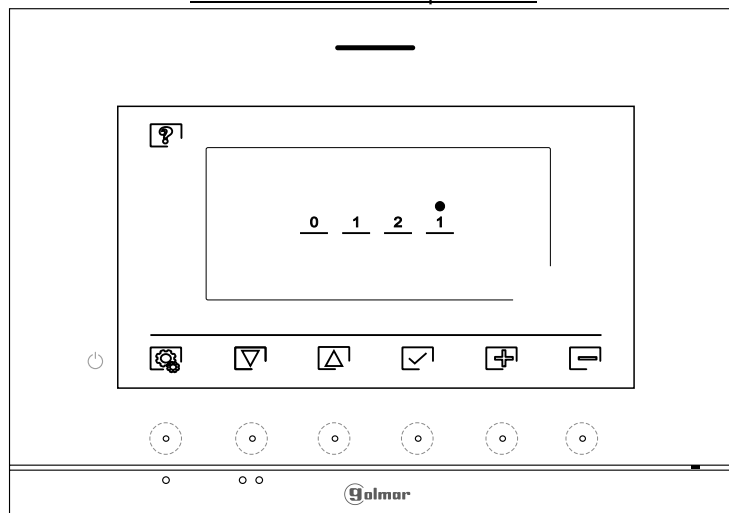



## CODES SPÉCIAUX

**Sources de vidéo disponibles sur un moniteur (A configurer uniquement sur le moniteur Principal).**

	Visible	Non visible	Valeur d'usine
Platine 1	0111	0110	0111
Platine 2	0121	0120	0120
Platine 3	0131	0130	0130
Platine 4	0151	0150	0150
Caméra 1	0141	0140	0140
Caméra 2	0181	0180	0180
Caméra 3	0171	0170	0170
Caméra 4	0191	0190	0190

**Paramétrage moniteur Principal ou Secondaire.**

Principal	Secondaire 1	Secondaire 2	Secondaire 3	Valeur usine
0550	0551	0552	0553	0550

**Ouverture de porte automatique à la réception d'un appel****(A configurer uniquement sur le moniteur Principal).**

Activée	Désactivée	Valeur d'usine
0441	0440	0440 (désactivée)

**Activer/désactiver l'icône de notification «indicateur de mise en marche» et les icônes situés au-dessus des points d'orientation ●/●● pour les personnes malvoyantes d'un moniteur.**

Activé	Désactivé	Valeur d'usine
0471	0470	0471 (activé)

**Ne pas afficher l'image lors de la réception d'un appel en mode «ne pas déranger».**

Ne pas afficher	Afficher	Valeur d'usine
0481	0480	0480 (afficher l'image)

**LED d'éclairage pour vision nocturne «toujours ON», «toujours OFF» ou «mode automatique», pendant l'appel et la communication.****Platine 1 :**

Automatique	Toujours ON	Toujours OFF	Valeur d'usine
0450	0451	0452	0450 (automatique)

**Platine 2 :**

Automatique	Toujours ON	Toujours OFF	Valeur d'usine
1450	1451	1452	1450 (automatique)

**Platine 3 :**

Automatique	Toujours ON	Toujours OFF	Valeur d'usine
2450	2451	2452	2450 (automatique)

**Platine 4 :**

Automatique	Toujours ON	Toujours OFF	Valeur d'usine
3450	3451	3452	3450 (automatique)

## CODES SPÉCIAUX

**Temporisation des ouvertures de porte (A configurer uniquement sur le moniteur Principal).**

<b><u>Platine 1 :</u></b>			Valeur d'usine
Porte 1 (CV+/CV-)	De 0200 (0,5 s) à 0219 (10 s)		0205 (3 s)
Porte 2 (C/NA)	De 0300 (0,5 s) à 0319 (10 s)		0305 (3 s)
<b><u>Platine 2 :</u></b>			Valeur d'usine
Porte 1 (CV+/CV-)	De 1200 (0,5 s) à 1219 (10 s)		1205 (3 s)
Porte 2 (C/NA)	De 1300 (0,5 s) à 1319 (10 s)		1305 (3 s)
<b><u>Platine 3 :</u></b>			Valeur d'usine
Porte 1 (CV+/CV-)	De 2200 (0,5 s) à 2219 (10 s)		2205 (3 s)
Porte 2 (C/NA)	De 2300 (0,5 s) à 2319 (10 s)		2305 (3 s)
<b><u>Platine 4 :</u></b>			Valeur d'usine
Porte 1 (CV+/CV-)	De 3200 (0,5 s) à 3219 (10 s)		3205 (3 s)
Porte 2 (C/NA)	De 3300 (0,5 s) à 3319 (10 s)		3305 (3 s)

**Configuration du bouton de sortie (délai de retard et choix de la porte à piloter : 1 ou 2)****(A configurer uniquement sur le moniteur Principal).**

<b><u>Platine 1 :</u></b>			Valeur d'usine
Ouverture porte 1 ou 2	0430 (Porte 1 :CV+/CV-) ou 0431 (Porte 2 : C/NA)		0430 (Porte 1 :CV+/CV-)
Délai de retard	De 0400 (0,5 s) à 0419 (10 s)		0403 (2 s)
<b><u>Platine 2 :</u></b>			Valeur d'usine
Ouverture porte 1 ou 2	1430 (Porte 1 :CV+/CV-) ou 1431 (Porte 2 : C/NA)		1430 (Porte 1 :CV+/CV-)
Délai de retard	De 1400 (0,5 s) à 1419 (10 s)		1403 (2 s)
<b><u>Platine 3 :</u></b>			Valeur d'usine
Ouverture porte 1 ou 2	2430 (Porte 1 :CV+/CV-) ou 2431 (Porte 2 : C/NA)		2430 (Porte 1 :CV+/CV-)
Délai de retard	De 2400 (0,5 s) à 2419 (10 s)		2403 (2 s)
<b><u>Platine 4 :</u></b>			Valeur d'usine
Ouverture porte 1 ou 2	3430 (Porte 1 :CV+/CV-) ou 3431 (Porte 2 : C/NA)		3430 (Porte 1 :CV+/CV-)
Retard de retard	De 3400 (0,5 s) à 3419 (10 s)		3403 (2 s)

**Activer/ désactiver la confirmation acoustique.****(A configurer uniquement sur le moniteur Principal).**

<b><u>Platine 1 :</u></b>		Activée	Désactivée	Valeur d'usine
		1701	1700	1701
<b><u>Platine 2 :</u></b>		Activée	Désactivée	Valeur d'usine
		2701	2700	2701
<b><u>Platine 3 :</u></b>		Activée	Désactivée	Valeur d'usine
		3701	3700	3701
<b><u>Platine 4 :</u></b>		Activée	Désactivée	Valeur d'usine
		4701	4700	4701

## NETTOYAGE

### Nettoyage du moniteur :

- Pour le nettoyage du moniteur, ne jamais utiliser de solvants ni de produits de nettoyage contenant de l'acide, du vinaigre ou des produits abrasifs.
- Utiliser un chiffon doux et non pelucheux **légèrement humecté**.
- Passer le chiffon sur le moniteur, toujours dans la même direction, de haut en bas.
- Après avoir nettoyé le moniteur, le sécher soigneusement à l'aide d'un chiffon sec, doux et non pelucheux pour éliminer l'humidité.

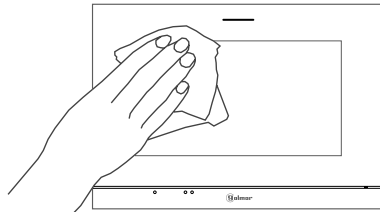

### Nettoyage de la platine :

- Pour le nettoyage de la platine, ne jamais utiliser de solvants ni de produits de nettoyage contenant de l'acides, du vinaigre ou des produits abrasifs.
- Utiliser à chiffon doux et non pelucheux **légèrement humecté**.
- Passer le chiffon sur la platine, toujours dans la même direction, de haut en bas.
- Après avoir nettoyé la platine, la sécher soigneusement à l'aide d'un chiffon sec, doux et non pelucheux pour éliminer l'humidité.

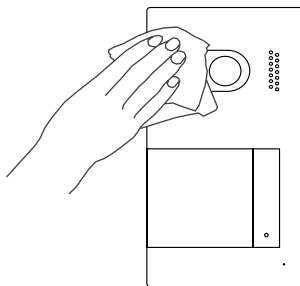

## CONFORMITÉ

Este producto es conforme con las disposiciones de las Directivas Europeas aplicables respecto a Equipos de Radio 2014/53/CEE, a la Seguridad Eléctrica 12014 /35/CEE y la Compatibilidad Electromagnética 2014/30/CEE.

This product meets the essentials requirements of applicable European Directives regarding Radio Equipment 2014/53/ECC, Electrical Safety 2014/35/ECC and Electromagnetic Compatibility 2014/30/ ECC.

Ce produit est conforme aux règlementations européennes en vigueur en ce qui concerne les équipements radio 2014/53/ECC, la sécurité électrique 2014/35/ECC et la compatibilité électromagnétique 2014/30/ECC.

NOTA: El funcionamiento de este equipo está sujeto a las siguientes condiciones:

(1) Este dispositivo no puede provocar interferencias dañinas, y (2) debe aceptar cualquier interferencia recibida, incluyendo las que pueden provocar un funcionamiento no deseado.

NOTE: Operation is subject to the following conditions:

(1) This device may not cause harmful interference, and (2) this device must accept any received interference, including the ones that may cause undesired operation.

NOTA: Le bon fonctionnement de ce produit est soumis aux conditions suivantes :

(1) Ce produit ne provoque pas d'interférences nuisibles, et (2) et il doit accepter en réception toutes les interférences , incluant celles qui peuvent provoquer un fonctionnement indésirable.



info@evicom.fr  
www.evicom.fr

EVICOM  
33 Allée des Pêcheurs  
Zone industrielle secteur A - B.P.135  
06703 Saint-Laurent-du-Var



Golmar se reserva el derecho a cualquier modificación sin previo aviso.  
Golmar se réserve le droit de toute modification sans préavis.  
Golmar reserves the right to make any modifications without prior notice.